



ประกาศองค์การบริหารส่วนตำบลสินปูน

เรื่อง ประชาสัมพันธ์การเปิดเผยราคากลางและการคำนวณราคากลางการจัดซื้อจัดจ้าง

ด้วยพระราชบัญญัติประกอบรัฐธรรมนูญว่าด้วยการป้องกันและปราบปรามการทุจริต พ.ศ. ๒๕๔๕ แก้ไขเพิ่มเติม (ฉบับที่ ๒) พ.ศ. ๒๕๔๔ มาตรา ๑๐๓/๗ ได้บัญญัติให้หน่วยงานของรัฐต้องดำเนินการจัดทำข้อมูลรายละเอียดค่าใช้จ่ายเกี่ยวกับการจัดซื้อจัดจ้าง โดยเฉพาะเรื่องราคากลางและคำนวณราคากลางไว้ในระบบข้อมูลอิเล็กทรอนิกส์ ในการจัดซื้อจัดจ้าง ๗ ประเภท ไม่ว่าการจัดซื้อจัดจ้างของหน่วยงานของรัฐดังกล่าวจะเป็นการจัดซื้อจัดจ้างด้วยเงินงบประมาณ เงินกู้ เงินช่วยเหลือ เงินรายได้ หรือเงินอื่นใดของหน่วยงานของรัฐก็ตาม เพื่อให้ประชาชนสามารถเข้าตรวจสอบได้

องค์การบริหารส่วนตำบลสินปูน จึงขอประชาสัมพันธ์การเปิดเผยราคากลางและการคำนวณราคากลางโครงการขยายเขตท่อจ่ายน้ำระบบประปาบ้านเมรัย หมู่ที่ ๕ ตำบลสินปูน อำเภอพระแสง จังหวัดสุราษฎร์ธานี จากงบประมาณจ่ายขาดเงินสะสมประจำปีงบประมาณ พ.ศ.๒๕๖๖ รายละเอียดดังนี้

ตารางแสดงวงเงินงบประมาณที่ได้รับจัดสรรและราคากลางในงานจ้างก่อสร้าง (แบบ บก.๐๑)

๑. ชื่อโครงการ	๑. โครงการขยายเขตท่อจ่ายน้ำระบบประปาบ้านเมรัย หมู่ที่ ๕ ตำบลสินปูน อำเภอพระแสง จังหวัดสุราษฎร์ธานี จำนวน ๑ โครงการ	
๒. หน่วยงานเจ้าของโครงการ	กองช่าง องค์การบริหารส่วนตำบลสินปูน	
๓. วงเงินงบประมาณที่ได้รับจัดสรร	๑๔๐,๗๐๐ บาท (หนึ่งแสนสี่หมื่นเจ็ดร้อยบาทถ้วน)	
๔. ลักษณะงานโดยสังเขป	งานก่อสร้างอาคาร ตามแบบแปลน องค์การบริหารส่วนตำบลสินปูนกำหนด	
๕. ราคากลางคำนวณ ณ วันที่	วันที่ ๑๓ กุมภาพันธ์ ๒๕๖๖ เป็นเงิน ๑๔๐,๗๐๐ บาท (หนึ่งแสนสี่หมื่นเจ็ดร้อยบาทถ้วน)	
๖. บัญชีประมาณราคากลาง	๑. แบบสรุปราคากลางงานก่อสร้าง (ปร.๕)	จำนวน ๑ แผ่น
	๒. รายการประมาณราคา (ปร.๖)	จำนวน ๑ แผ่น
	๓. บัญชีแสดงปริมาณงานวัสดุและราคา (ปร.๔)	จำนวน ๒ แผ่น
	๔. รายละเอียดการจัดทำแบบรูปรายการงานก่อสร้าง	จำนวน ๒ แผ่น
	๕. แบบรูป	จำนวน ๑๒ แผ่น
๗. รายชื่อคณะกรรมการกำหนดราคากลาง	๑. นายภูมิพิพัฒน์ ไชยภูมิ (ลงชื่อ).....	ประธานกรรมการ
	๒. นายพิชิต หนูคง (ลงชื่อ).....	กรรมการ
	๓. นายปิยวัฒน์ นาควงศ์ (ลงชื่อ).....	กรรมการ/เลขานุการ

ประกาศ ณ วันที่ ๒๑ กุมภาพันธ์ พ.ศ. ๒๕๖๖

(ลงชื่อ)

(นายภาคภูมิ ดิณพันธ์)

นายกองค์การบริหารส่วนตำบลสินปูน



สรุปผลการประมาณราคาค่าก่อสร้าง

ปร.5 แผ่นที่ 1/1

เจ้าของโครงการ	องค์การบริหารส่วนตำบลสินปุน		
โครงการก่อสร้าง	ขยายเขตท่อจ่ายน้ำระบบประปาบ้านเมรัย		
สถานที่ก่อสร้าง	หมู่ที่ 5 ตำบลสินปุน อำเภอพระแสง จังหวัดสุราษฎร์ธานี		
หน่วยงานประมาณราคา	กองช่าง องค์การบริหารส่วนตำบลสินปุน	ผู้ประมาณราคา	นายปิยวัฒน์ นาควงศ์ ตำแหน่ง นายช่างโยธาชำนาญงาน
ประมาณราคา	เมื่อวันที่ 13 กุมภาพันธ์ 2566	ประมาณราคาตามแบบ	อบต.สินปุน เลขที่ อบต.สป.จ.6/2566

ลำดับที่	รายการ	ค่าวัสดุและค่าแรงงาน เป็นเงิน(บาท)	Factor F	รวมค่าก่อสร้างทั้งสิ้น เป็นเงิน (บาท)	หมายเหตุ
1	ประเภทงานอาคาร	103,790.55	1.3074	135,695.76	ระยะเวลา
2	งานป้ายประชาสัมพันธ์โครงการ	4,680.00	1.0700	5,007.60	ก่อสร้าง
					30 วัน
	เงื่อนไข Factor F ประกอบด้วย				
	เงินล่วงหน้าจ่าย.....0...%				
	เงินประกันผลงานหัก.....0...%				
	ดอกเบี้ยเงินกู้.....6...%				
	ภาษีมูลค่าเพิ่ม.....7...%				
สรุป	รวมเป็นเงินค่าก่อสร้างทั้งสิ้น			140,703.36	
	คิดเป็นเงินงบประมาณเพียง			140,700.00	
	(ตัวอักษร) หนึ่งแสนสี่หมื่นเจ็ดร้อยบาทถ้วน				

- คณะกรรมการกำหนดราคากลางได้ตรวจสอบแล้ว มีมติเห็นชอบกับราคานี้ และให้ยึดถือราคาประมาณการนี้เป็นราคากลางของทางราชการเพื่อให้ดำเนินการตามระเบียบพัสดุของทางราชการต่อไป จึงได้ลงลายมือชื่อไว้เป็นหลักฐาน

ลงชื่อ.....ผู้ประมาณการ

(นายปิยวัฒน์ นาควงศ์)

นายช่างโยธาชำนาญงาน

คณะกรรมการกำหนดราคากลาง

ลงชื่อ.....ประธานกรรมการ

(นายภูมิพิพัฒน์ ไชยภูมิ)

ผู้อำนวยการกองช่าง

ลงชื่อ.....ตรวจ

(นายภูมิพิพัฒน์ ไชยภูมิ)

ผู้อำนวยการกองช่าง

ลงชื่อ.....กรรมการ

(นายพิชิต หนูคง)

เจ้าพนักงานประปาชำนาญงาน

ลงชื่อ.....เห็นชอบ

(นายเศกสิทธิ์ ศรีสำราญ)

ปลัดองค์การบริหารส่วนตำบล

ลงชื่อ.....กรรมการ/เลขานุการ

(นายปิยวัฒน์ นาควงศ์)

นายช่างโยธาชำนาญงาน

ลงชื่อ.....อนุมัติ

(นายภาคภูมิ ตินพันธ์)

นายกองค์การบริหารส่วนตำบลสินปุน

เจ้าของโครงการ	องค์การบริหารส่วนตำบลสินปุน		
โครงการก่อสร้าง	ขยายเขตท่อจ่ายน้ำระบบประปาบ้านเมรัย		
สถานที่ก่อสร้าง	หมู่ที่ 5 ตำบลสินปุน อำเภอพระแสง จังหวัดสุราษฎร์ธานี		
หน่วยงานประมาณราคา	กองช่าง องค์การบริหารส่วนตำบลสินปุน	ผู้ประมาณราคา	นายปิยวัฒน์ นาควงศ์ ตำแหน่ง นายช่างโยธาชำนาญงาน
ประมาณราคา	เมื่อวันที่ 13 กุมภาพันธ์ 2566	ประมาณราคาตามแบบ	อบต.สินปุน เลขที่ อบต.สป.จ.6/2566

ลำดับที่	รายการ	ค่าก่อสร้าง (บาท)	หมายเหตุ
	ประเภทงานอาคาร		
1	งานท่อจ่ายน้ำ	103,790.55	
สรุป	รวมค่างานก่อสร้างทั้งสิ้น	103,790.55	
	(ตัวอักษร) หนึ่งแสนสามพันเจ็ดร้อยเก้าสิบบาทห้าสิบบาทห้าสตางค์		

ลงชื่อ..........ผู้ประมาณการ
 (นายปิยวัฒน์ นาควงศ์)
 นายช่างโยธาชำนาญงาน

ลงชื่อ..........เห็นชอบ
 (นายเศกสิทธิ์ ตรีสาราญ)
 ปลัดองค์การบริหารส่วนตำบล

ลงชื่อ..........ตรวจ
 (นายภูมิพิพัฒน์ ไชยภูมิ)
 ผู้อำนวยการกองช่าง

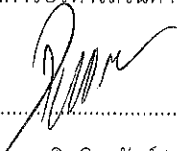
ลงชื่อ..........อนุมัติ
 (นายทศภูมิ ทิมพันธ์)
 นายกององค์การบริหารส่วนตำบลสินปุน

รายการประมาณราคา

แบบ ป.ร. 44-เด่นที่ 1/1

รายการเลขที่ 1.00

แบบเลขที่

เจ้าของโครงการ องค์การบริหารส่วนตำบลสินปุน

โครงการก่อสร้าง ขยายเขตท่อจ่ายน้ำระบบประปาบ้านเมรัย

สถานที่ก่อสร้าง หมู่ที่ 5 ตำบลสินปุน อำเภอพระแสง จังหวัดสุราษฎร์ธานี

หน่วยงานประมาณราคา กองช่าง องค์การบริหารส่วนตำบลสินปุน ผู้ประมาณราคา นายปิยวัฒน์ นาควงศ์ ตำแหน่ง นายช่างโยธาชำนาญงาน

ประมาณราคา เมื่อวันที่ 13 กุมภาพันธ์ 2566 ประมาณราคาค่าแบบ อบรม.สินปุน เลขที่ อบรม.ส.ป.จ.6/2566

ลำดับที่	รายการ	ปริมาณงาน		ค่าวัสดุ		ค่าแรงงาน		รวมเป็นเงิน		หมายเหตุ
		จำนวน	หน่วย	หน่วยละ(บาท)	รวมเงิน(บาท)	หน่วยละ(บาท)	รวมเงิน(บาท)	(บาท)		
1	งานท่อจ่ายน้ำ									
	ท่อ PVC.ยาว 4 ม. ขึ้น 8.5 dia 3"	195.00	ท่อน	369.16	71,986.20	120.00	23,400.00	95,386.20	780 ม.	
	ประตุน้ำทองเหลือง dia 3" พร้อมเบ้อครอบ	1.00	ชุด	3,415.00	3,415.00	300.00	300.00	3,715.00	ราคาพาณิชย์	
	น้ำยาเชื่อมท่อ PVC. ขนาด 500 กรัม	3.98	กระป๋อง	220.00	875.51	-	-	875.51	จ.กระบี่	
	อุปกรณ์ประปา ได้แก่ ประตุน้ำ,ข้อต่อ,ข้อโค้ง และอื่นๆ ที่จำเป็น	1.00	รายการ	3,813.84	3,813.84	-	-	3,813.84	เดือน ม.ค.66	
	รวมงาน ข้อ 1				80,090.55		23,700.00	103,790.55		

(ลงชื่อ).....ประมาณราคา

(นายปิยวัฒน์ นาควงศ์)

นายช่างโยธาชำนาญงาน

(ลงชื่อ).....ตรวจ

(นายภูมิพัฒน์ ไชยภูมิ)

ผู้อำนวยการกองช่าง

รายการประมาณราคา

แบบ ปร.4 แผ่นที่ 1/2

ชื่อโครงการ: องค์การบริหารส่วนตำบลสินปูน
 งานก่อสร้าง: ขยายเขตท่อจ่ายน้ำระบบประปาบ้านเมรัย
 สถานที่ก่อสร้าง: หมู่ที่ 5 ตำบลสินปูน อำเภอพระแสง จังหวัดสุราษฎร์ธานี
 เจ้าของโครงการ: กองช่าง องค์การบริหารส่วนตำบลสินปูน ผู้ประมาณราคา นายปิยวัฒน์ นาควงค์ ตำแหน่ง นายช่างโยธาชำนาญงาน
 หน่วยงานประมาณราคา: เมื่อวันที่ 13 กุมภาพันธ์ 2566 ประเภทราคาตามแบบ อบต.สินปูน เลขที่ อบต.สป.จ.6/2566

รายการเลขที่ 2.00
 แบบเลขที่

ลำดับที่	รายการ	ปริมาณงาน		ค่าวัสดุ		ค่าแรงงาน		รวมเป็นเงิน (บาท)	หมายเหตุ
		จำนวน	หน่วย	หน่วยละ(บาท)	รวมเงิน(บาท)	หน่วยละ(บาท)	รวมเงิน(บาท)		
	งานป้ายประชาสัมพันธ์โครงการ								
	-ป้ายประชาสัมพันธ์โครงการแบบชั่วคราว	1.00	ป้าย	1,400.00	1,400.00	-	-	1,400.00	
	-ป้ายประชาสัมพันธ์โครงการแบบถาวร	1.00	ป้าย	3,280.00	3,280.00	-	-	3,280.00	
	รวมเงิน				4,680.00		-	4,680.00	
	คิดเป็นเงินค่างาน							4,680.00	

(ลงชื่อ).....ประมาณราคา
 (นายปิยวัฒน์ นาควงค์)
 นายช่างโยธาชำนาญงาน

(ลงชื่อ).....ตรวจ
 (นายภูมิพัฒน์ ไชยภูมิ)
 ผู้อำนวยการกองช่าง

รายละเอียดการจัดทำแบบรูปรายการงานก่อสร้าง
โครงการขยายเขตท่อจ่ายน้ำระบบประปาบ้านเมรัย หมู่ที่ ๕ ตำบลสินปุน
อำเภอพระแสง จังหวัดสุราษฎร์ธานี

๑.ความเป็นมา

ตามมติที่ประชุมสภาองค์การบริหารส่วนตำบลสินปุน สมัยสามัญ สมัยที่ ๔ ประจำปี ๒๕๖๕ เมื่อวันที่ ๑๕ ธันวาคม ๒๕๖๕ มีมติเห็นชอบจ่ายขาดเงินสะสมประจำปีงบประมาณ ๒๕๖๕ (ครั้งที่ ๑) โครงการขยายเขตท่อจ่ายน้ำระบบประปาบ้านเมรัย หมู่ที่ ๕ ตำบลสินปุน อำเภอพระแสง จังหวัดสุราษฎร์ธานี งบประมาณ ๑๔๐,๗๐๐ บาท

๒.วัตถุประสงค์

- ๒.๑ เพื่อขยายเขตท่อจ่ายน้ำระบบประปาจากสี่แยกบ้านเมรัย ถึงศูนย์พัฒนาเด็กเล็กบ้านเมรัย
- ๒.๒ เพื่อเพิ่มประสิทธิภาพในการบริหารจัดการน้ำให้เพิ่มขีดความสามารถในการจ่ายน้ำประปาอย่างทั่วถึงเพียงพอต่อความต้องการ

๓.คุณสมบัติของผู้เสนอราคา

- ๓.๑ ผู้เสนอราคาเป็นบุคคลธรรมดา หรือนิติบุคคล ผู้มีอาชีพรับจ้างงานที่จ้าง
- ๓.๒ ผู้เสนอราคาต้องไม่เป็นผู้ที่ถูกระบุชื่อไว้ในบัญชีรายชื่อผู้ทำงานของทางราชการและได้แจ้งเวียนชื่อแล้ว หรือเป็นผู้ที่ได้รับผลของการสั่งให้บุคคลหรือนิติบุคคล เป็นผู้ทำงานตามระเบียบของทางราชการ
- ๓.๓ ผู้เสนอราคาต้องไม่เป็นผู้มีผลประโยชน์ร่วมกันกับผู้เสนอราคารายอื่นและต้องไม่เป็นผู้มีผลประโยชน์ร่วมกันระหว่างผู้เสนอราคา หรือไม่เป็นผู้กระทำการอันเป็นการขัดขวางการแข่งขันราคาอย่างเป็นธรรม
- ๓.๔ ผู้เสนอราคาต้องไม่เป็นผู้ได้รับเอกสิทธิ์หรือความคุ้มกัน ซึ่งอาจปฏิเสธไม่ยอมขึ้นศาลไทย เว้นแต่รัฐบาลของผู้เสนอราคา ได้มีคำสั่งมีคำสั่งให้สละสิทธิ์และความคุ้มกันเช่นนั้น

๔.คุณลักษณะเฉพาะของพัสดุ(งานจัดซื้อจัดจ้าง)หรือแบบรูปรายการก่อสร้าง(งานก่อสร้าง)

รายละเอียดโครงการ ที่ต้องดำเนินการดังนี้

- ๑.ขุดวางท่อจ่ายน้ำประปา PVC. Ø ๓" ยาว ๔.๐๐ เมตร ชั้น ๘.๕ ระยะทางรวม ๗๘๐ เมตร
 - ๒.ติดตั้งประตูน้ำทองเหลือง Ø ๓" พร้อมป้อครอบ จำนวน ๑ ชุด
 - ๓.ติดตั้งป้ายประชาสัมพันธ์โครงการแบบชั่วคราว จำนวน ๑ ป้าย
 - ๔.ติดตั้งป้ายประชาสัมพันธ์โครงการแบบถาวร จำนวน ๑ ป้าย
- พร้อมดำเนินการรายละเอียดอื่นๆ ตามแบบแปลนองค์การบริหารส่วนตำบลสินปุน กำหนด

๕.พื้นที่ดำเนินการ

ขุดวางท่อจ่ายน้ำประปาตามแนวถนนจากสี่แยกบ้านเมรัย ถึง บริเวณศูนย์พัฒนาเด็กเล็กบ้านเมรัย

๖.ระยะเวลาดำเนินการ

ดำเนินการแล้วเสร็จภายใน ๓๐ วัน นับถัดจากวันลงนามในสัญญา

๗.ค่าปรับ

ในกรณีที่ผู้รับจ้างส่งมอบงานจ้างล่าช้ากว่ากำหนดระยะเวลาที่ระบุไว้ในสัญญาจ้าง ผู้ว่าจ้างมีสิทธิสิทธิบอกเลิกตามข้อตกลงสัญญาจ้าง เมื่อพ้นระยะเวลาส่งมอบงานจ้างที่กำหนดไว้ในสัญญาจ้าง ผู้รับจ้างยินยอมให้ผู้ว่าจ้างปรับในอัตราร้อยละ ๐.๒๕ ของราคาจ้าง แต่ต้องไม่ต่ำกว่าวันละ ๑๐๐ บาท

๘.การประกันสัญญา

ผู้รับจ้างต้องรับประกันความชำรุดเสียหายจากการใช้งานตามที่ระบุในสัญญาจ้าง ระยะเวลา ๒ ปี

๙.วงเงินงบประมาณ

วงเงินในการจัดหาในครั้งนี้ ๑๔๐,๗๐๐ บาท (หนึ่งแสนสี่หมื่นเจ็ดร้อยบาทถ้วน)

๑๐.เงื่อนไขการชำระเงิน

กำหนดการชำระเงินงวดเดียว หลังการเสร็จสิ้นการส่งมอบงาน ภายในระยะเวลาที่กำหนดและได้ทำการตรวจรับพัสดุเรียบร้อยแล้วเสร็จ

๑๑.มาตรฐานฝีมือช่าง

ผู้ควบคุมงานของผู้รับจ้างจะต้องมีวุฒิการศึกษาระดับ ปวช.หรือ ปวส. หรือเทียบเท่าจากสถาบันการศึกษาที่ กพ.รับรอง สาขาช่างก่อสร้าง ช่างโยธา อย่างน้อย ๑ คน

๑๒.หน่วยงานรับผิดชอบดำเนินการ

กองช่าง องค์การบริหารส่วนตำบลสินปุน

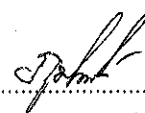
(ลงชื่อ)..........ผู้จัดทำแบบรูปรายการงานก่อสร้าง
(นายภูมิพิพัฒน์ ไชยภูมิ)
ผู้อำนวยการกองช่าง

หน้าหนังสือพิมพ์ กองช่าง องค์การบริหารส่วนตำบลสีมามัน

โครงการขยายเขตท่อจ่ายน้ำระบบประปาบ้านเมรุย หมู่ที่ 5
ตำบลสีมามัน อำเภอพระแสง จังหวัดสุราษฎร์ธานี





ภาคผนวก 2

ข้อกำหนดเกี่ยวกับการใช้วัสดุก่อสร้างและวัสดุรับน้ำหนักในอาคารก่อสร้างเพื่อสิ่งเสริมการใช้อินทรี / ผลิตภัณฑ์ ที่ผลิตภายในประเทศไทย

1. ผู้รับจ้างต้องใช้วัสดุก่อสร้างหรือวัสดุรับน้ำหนักที่ผลิตภายในประเทศ (ถ้ามี) ตามโครงการก่อสร้างนี้

โดยต้องเป็นวัสดุก่อสร้างหรือวัสดุรับน้ำหนักที่ผลิตภายในประเทศ ไม่ใช่อายุที่ร้อยละ 60 ของมูลค่าวัสดุก่อสร้างที่ใช้ในโครงการก่อสร้างนี้ ทั้งนี้ หากมีวัสดุก่อสร้างที่เป็นเหล็ก จะต้องใช้วัสดุก่อสร้างที่เป็นเหล็กที่มีเส้นผ่านศูนย์กลางไม่เกิน 90 ของปริมาณเหล็กที่ใช้ ตามสัญญาก่อสร้างนี้

2. ผู้รับจ้างต้องเสนอแบบการที่วัสดุก่อสร้างและวัสดุรับน้ำหนักที่ผลิตภายในประเทศตามสัญญาจ้างก่อสร้างนี้ ตามเอกสาร ภาคผนวก 2 และภาคผนวก 3 เพราะกรณีเป็นงานก่อสร้างที่มีวัสดุก่อสร้างที่เป็นเหล็ก) ให้ผู้รับจ้าง ตบระยะเวลาที่กำหนดในสัญญาจ้าง (ถ้ามี) แต่ต้องไม่ต่ำกว่า 30 วัน นับตั้งจากวันลงนามในสัญญาจ้างก่อสร้าง หากผู้รับจ้างไม่เสนอแบบตามที่กำหนด ถือว่าผู้รับจ้างผิดสัญญาผู้รับจ้างมีสิทธิยกเลิกสัญญาได้

แบบการที่วัสดุก่อสร้าง ที่ผู้รับจ้างเสนอ ตามกรณีสืบเนื่องได้ความว่าเป็น เพื่อให้มูลค่า/ปริมาณการก่อสร้างวัสดุก่อสร้าง ซึ่งเป็นที่ผลิตภายในประเทศ ไม่ต่ำกว่าร้อยละ 60 ทั้งนี้ ผู้รับจ้างต้องแจ้งการรับมอบให้ผู้รับจ้างทราบก่อนดำเนินการว่าวัสดุก่อสร้างตามแบบที่ปรับใหม่มาในสิ่งส่งมอบนี้

3. ผู้รับจ้างต้องแสดงหลักฐานเพื่อประกอบการพิจารณาว่าวัสดุก่อสร้างหรือวัสดุรับน้ำหนักที่ผลิตในประเทศภายในประเทศไทยอย่างหนึ่ง แสดงต่อผู้รับจ้างและผู้รับจ้างร้องขอ เพื่อประกอบการตรวจสอบของผู้รับจ้างว่าวัสดุก่อสร้าง/วัสดุรับน้ำหนักที่ผู้รับจ้างนำมาใช้เป็นผลิตภัณฑ์ภายในประเทศไทยหรือไม่ ดังนี้

- 3.1 จำนวนใบรับรองสินค้าที่ผลิตในประเทศ Mode in Thailand (MIT) ที่ออกโดยสภาอุตสาหกรรมแห่งประเทศไทย
- 3.2 ผลการสืบค้น ที่แสดงว่าเป็นสินค้าที่ผลิตในประเทศไทย
- 3.3 หลักฐานแสดงที่ตั้งแหล่งผลิต ที่สามารถแสดงได้ว่าวัสดุก่อสร้างที่เป็นผลิตภัณฑ์ในประเทศ เช่น ตำแหน่งที่ตั้งโรงงาน ทหาราย ปอดิน เป็นต้น

ตารางการรับค่าแบบการที่ใช้วัสดุที่ผลิตภายในประเทศ
โครงการ.....

ลำดับ	รายการ	หน่วย	ปริมาณ (บาท)	เป็นเงิน (รวม)	วัสดุในประเทศ	วัสดุต่างประเทศ
1						
2						
3						
4						
5						
รวม						
อัตรา (ร้อยละ)						

ลงชื่อ..... (ผู้สัญญาจ้าง)

หมายเหตุ
ราคาต่อหน่วยที่แสดงในตารางการจัดทำแบบการนี้ใช้วัสดุก่อสร้างภายในประเทศ เป็นราคาตามใบแจ้งปริมาณงานและราคาซึ่งแบบสัญญาก่อสร้าง ซึ่งจัดทำตามหนังสือ ที่ กศ/ กจร 0406.2/2452 ลงวันที่ 27 กันยายน 2562 (จ 452) และกรณีผู้จัดทำบัญชีรายวันให้เป็นการดำเนินงานด้วยวิธีเดียวกับหนังสือ จ 452

ภาคผนวก 3

ตารางการรับค่าแบบการที่ใช้วัสดุที่ผลิตภายในประเทศ
โครงการ.....

ลำดับ	รายการ	หน่วย	ปริมาณ	เหล็กในประเทศ	เหล็กต่างประเทศ
1					
2					
3					
4					
5					
รวม					
อัตรา (ร้อยละ)					

ลงชื่อ..... (ผู้สัญญาจ้าง)

องค์การบริหารส่วนตำบลอินทนนท์	
โครงการ	
ขยายเขตท่อจ่ายน้ำระบบประปาบ้านเมือ	
สถานที่ก่อสร้าง	
บ้านเมือ ม.5 ต.สิงปอน อ.พระแสง จ.สุราษฎร์ธานี	
เขียนแบบ	ผู้ช่วยช่างโยธา
สำรวจ	(นายวิชัย หนุทองแก้ว)
สถาปนิก	(นายวิชัย หนุทองแก้ว) นายช่างโยธาชำนาญงาน
วิศวกร	
ตรวจแบบ	(นายวิชัย หนุทองแก้ว) ผู้อำนวยการกองช่าง
เห็นชอบ	(นายวิชัย หนุทองแก้ว) ผู้อำนวยการกองช่าง
อนุมัติ	(นายวิชัย หนุทองแก้ว) ปลัด อบต.สิงปอน
แบบเลขที่ อบต.สพ.จ.6.2566	
แผ่นที่	จำนวนแผ่น
1	11

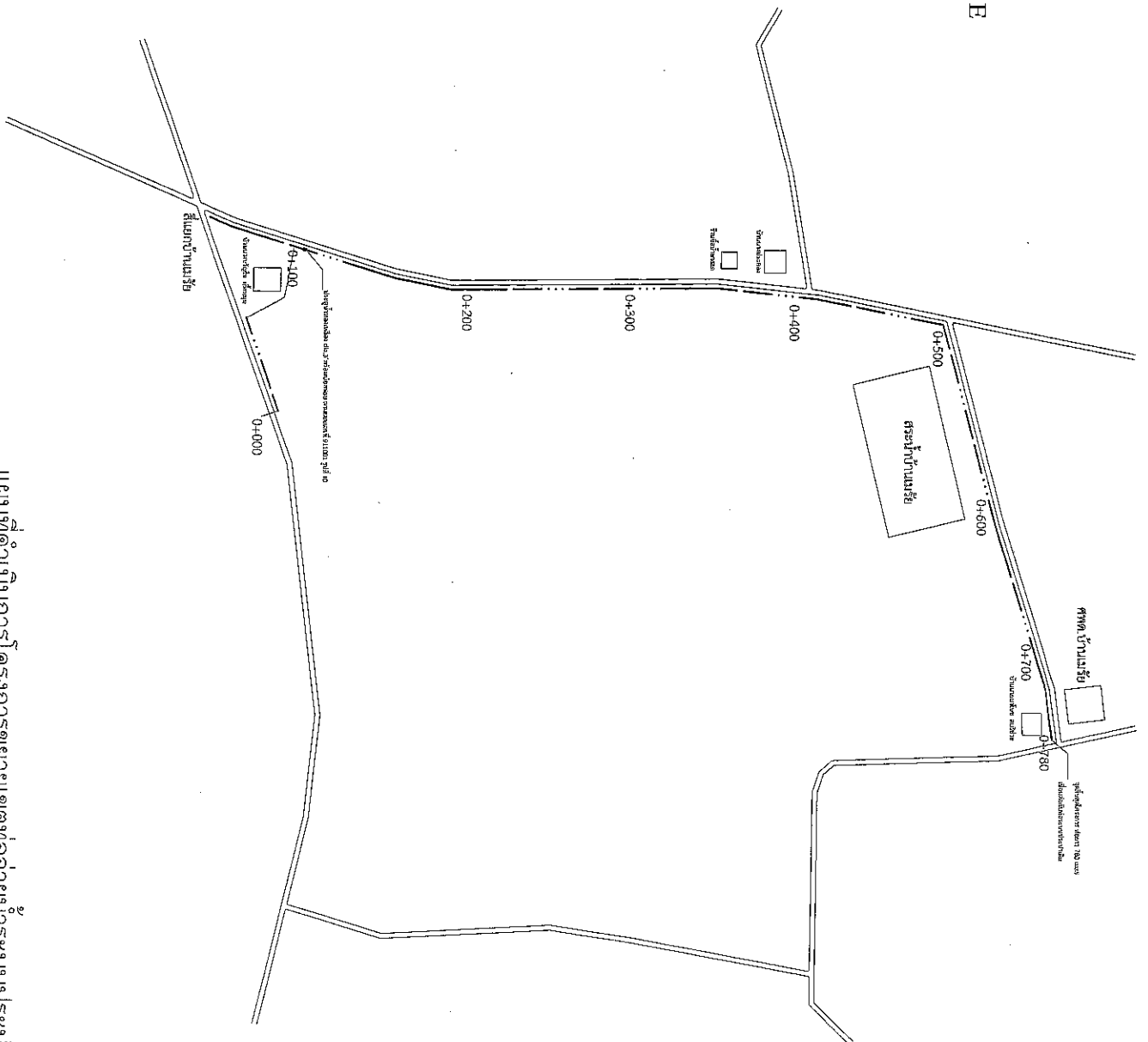
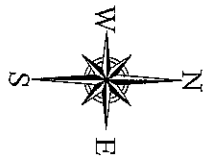

แผนที่ดำเนินการโครงการขยายเขตท่อจ่ายน้ำระบบประปาบ้านเมือ
หมู่ที่ 5 ตำบลสินปุน อำเภอพระแสง จังหวัดสุราษฎร์ธานี



องค์การบริหารส่วนตำบลสินปุน	
โครงการ ขยายเขตท่อจ่ายน้ำระบบประปา บ้านเมือ	
สถานที่ก่อสร้าง บ้านเมือ หมู่ 5 ตำบลสินปุน อ.พระแสง จ.สุราษฎร์ธานี	
เขียนแบบ (นายวินัย หนูทองแก้ว) ผู้ช่วยช่างโยธา	
สำรวจ (นายปวิวัฒน์ นาควงศ์) นายช่างโยธาทักษาณงาน	
สถาปนิก	
วิศวกร	
ตรวจแบบ (นายภูพิทักษ์ ใจดวง) ผู้ควบคุมการก่อสร้าง	
เห็นชอบ (นายอรรถสิทธิ์ ศรีสุราษฎร์) ปลัด อบต.สินปุน	
อนุมัติ (นายภูพิทักษ์ ใจดวง) นายก อบต.สินปุน	
แบบเลขที่ อบต.ส.ป.จ.6/2566	
แผ่นที่ 2	จำนวนแผ่น 11

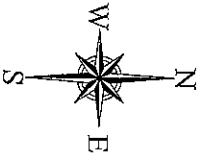

ประตูน้ำทองเหลือง dia.3"พร้อมแปะครอบ ตามแบบเลขที่ 911001 รูปที่ 10

สัญญาบ้านเมรุย

บ้านนางขวัญใจ เกื้อหนุน

จุดเริ่มต้นโครงการ
เชื่อมต่อกับท่อระบบประปาเดิม

0+000

0+100



องค์การบริหารส่วนตำบลสินปุน

โครงการ

ขยายเขตจ่ายน้ำระบบประปา
บ้านเมรุย

สถานที่ก่อสร้าง

บ้านเมรุย ม.5 ต.สินปุน
อ.พระแสง จ.สุราษฎร์ธานี

เขียนแบบ

(นายวินัย หุฑทองแก้ว)
ผู้ช่วยช่างโยธา

สำรวจ

(นายปวีร์วัฒน์ นาควงศ์)
นายช่างโยธาชำนาญงาน

สถาปนิก

วิศวกร

ตรวจสอบ

(นายภูริทัตพิพัฒน์ ไชยภูมิ)
ผู้อำนวยการเขต

เห็นชอบ

(นายศุภสิทธิ์ ศรีสำราญ)
ปธ. อบต.สินปุน

อนุมัติ

(นายภูริทัตพิพัฒน์ ไชยภูมิ)
นายก อบต.สินปุน

แบบเลขที่ อบต. สบ.จ.6/2566

แผ่นที่

3

จำนวนแผ่น

11

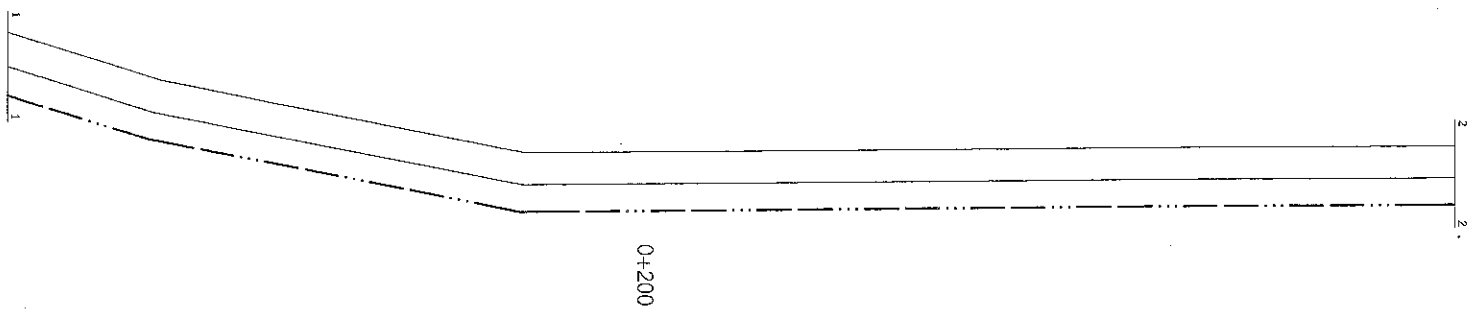
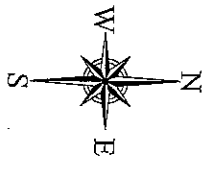

องค์การบริหารส่วนตำบลสิงหน

โครงการ

ขยายเขตท่อจ่ายน้ำระบบประปา
บ้านเจริญ

สถานที่ก่อสร้าง

บ้านเจริญ ม.5 คลองน
อ.พระแสง จ.สุราษฎร์ธานี

เขียนแบบ

(นายวินัย หนูของแก้ว)
ผู้ช่วยช่างโยธา

สำรวจ

(นายปิยะวัฒน์ นาควงศ์)
นายช่างโยธาชำนาญงาน

สถาปนิก

วิศวกร

ตรวจแบบ

(นายอุบลทิพย์ ไข่มณี)
ผู้อำนวยการกองช่าง

เห็นชอบ

(นายชวลิตชัย ศรีสุราษฎร์)
ปลัด อบต.สิงหน

อนุมัติ

(นายทศพร วัฒนชัย)
นายก อบต.สิงหน

แบบเลขที่ อบค.สป.จ.6/2566

แผ่นที่ 4 จำนวนแผ่น 11

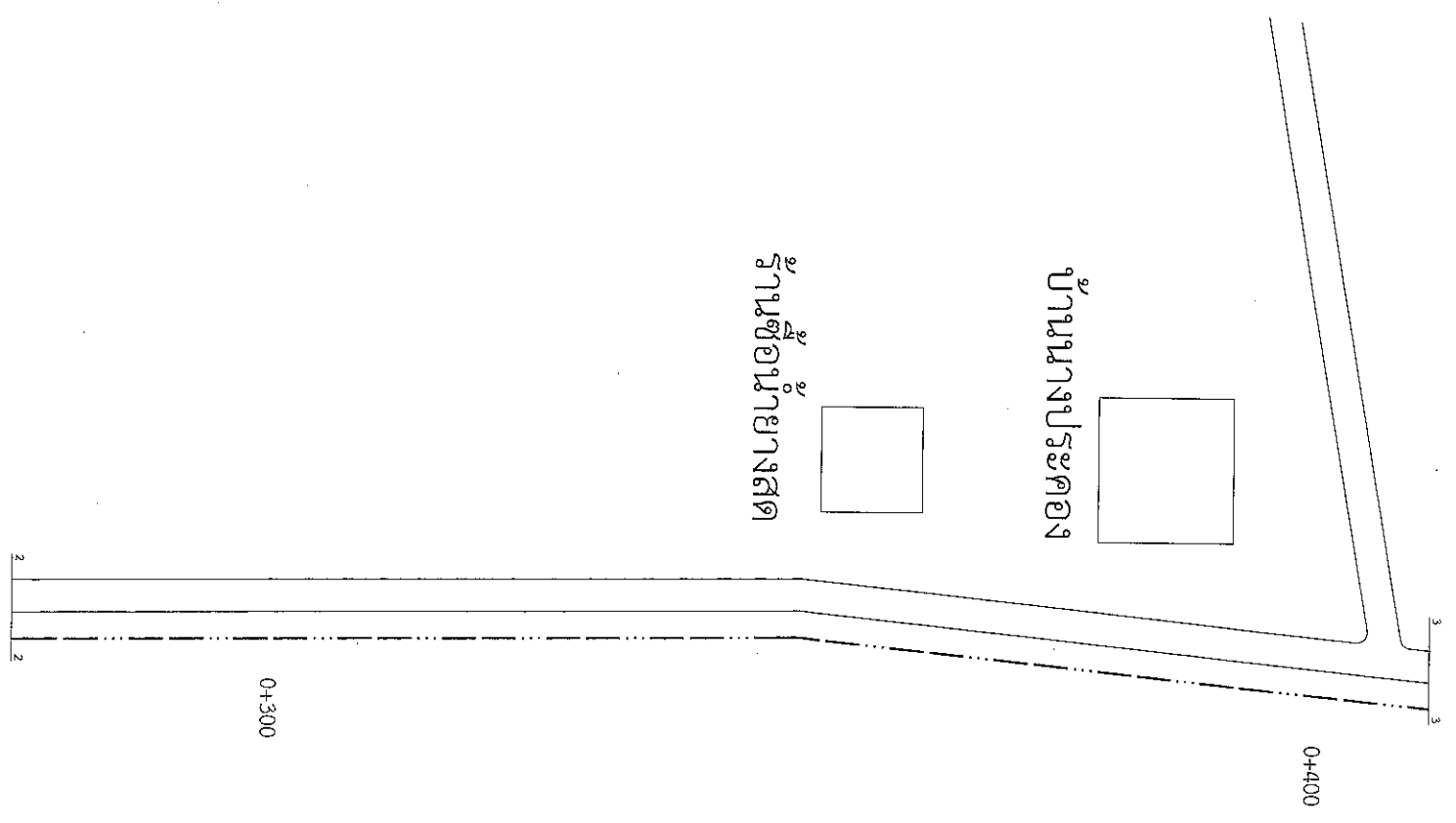
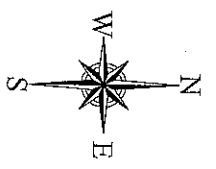

องค์การบริหารส่วนตำบลเนิน	
โครงการ ขยายเขตที่อยู่อาศัยระบบประปา บ้านเมรัย	
สถานที่ก่อสร้าง บ้านเมรัย ม.5 ต.สันป่า อ.พระแสง จ.สุราษฎร์ธานี	
เขียนแบบ (นายวินัย ทนทองแก้ว) ผู้ช่วยช่างโยธา	
สำรวจ (นายปวิญ วัฒนวงศ์) นายช่างโยธาชำนาญงาน	
สถาปนิก	
วิศวกร	
ตรวจแบบ (นายภูภูมิคำตัน ไซยสุ) ผู้อำนวยการก่อสร้าง	
เห็นชอบ (นายทศสิทธิ์ ทุเรศวิบูลย์) ปลัด อบต.สันป่า	
อนุมัติ (นายทศภูภูมิ ติลลพันธ์) นายก อบต.สันป่า	
แบบเลขที่ อบต.สป.จ.6/2566	
แผ่นที่ 5	จำนวนแผ่น 11

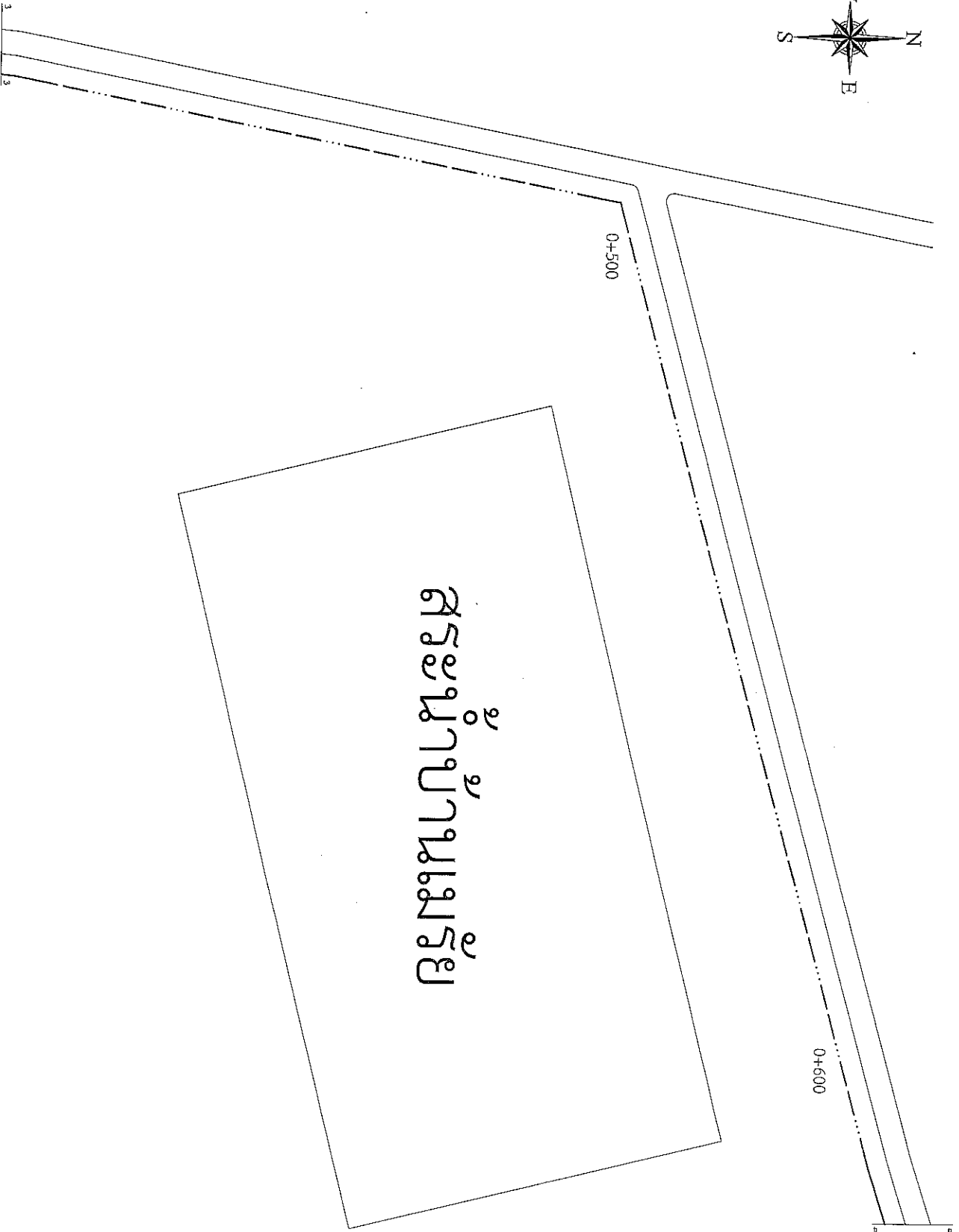
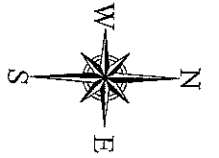

สระน้ำบ้านเมรุย



องค์การบริหารส่วนตำบลลิ้นปี่

โครงการ

ขยายเขตท่อจ่ายน้ำระบบประปา
บ้านเมรุย

สถานที่ก่อสร้าง

บ้านเมรุย ม.5 ต.ลิ้นปี่
อ.พระแสง จ.สุราษฎร์ธานี

ชื่อแบบ

พท๒
(นายวินัย หงษ์ทองแก้ว)
ผู้ช่วยช่างโยธา

สำรวจ

(นายปิยะวัฒน์ นาควงศ์)
นายช่างโยธาชำนาญงาน

สถาปนิก

วิศวกร

ตรวจสอบ

(นายณัฐพรวัฒน์ ไชยสูง)
ผู้อำนวยการก่อสร้าง

เห็นชอบ

(นายศุภสิทธิ์ สุรัสวดี)
ปลัด อบต.ลิ้นปี่

อนุมัติ

(นายสุเทพภูมิ คิงพันธ์)
นายก อบต.ลิ้นปี่

แบบเลขที่ อบต.สป.จ.6/2566

แผ่นที่ 6

จำนวนแผ่น 11

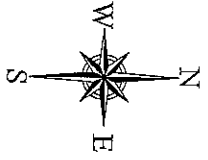

ศพด.บ้านเมรุย

บ้านนายมาโนช สมนิษฐ์

0+700

0+780

จุดสิ้นสุดโครงการ ท่อยาว 780 เมตร
เชื่อมต่อกับท่อระบบประปาเดิม



องค์การบริหารส่วนตำบลสินปุน

โครงการ

ขยายเขตจ่ายน้ำระบบประปา
บ้านเมรุย

สถานที่ก่อสร้าง

บ้านเมรุย ม.5 ต.สินปุน
อ.พนาสง จ.สุราษฎร์ธานี

เขียนแบบ

(นายวิชัย หุ่นทองแก้ว)
ผู้ช่วยช่างโยธา

สำรวจ

(นายปิยวิวัฒน์ นาคสงค์)
นายช่างโยธาด้านปฏิบัติงาน

สถาปนิก

วิศวกร

ตรวจสอบ

(นายภูริทัตต์ น. ไชยวุฒิ)
ผู้อำนวยการกองช่าง

เห็นชอบ

(นายศุภสิทธิ์ ตรีสารทอง)
ปลัด อบต.สินปุน

อนุมัติ

(นายพศุตฤทธิ สิงห์ชัย)
นายก อบต.สินปุน

แบบเลขที่ อบต.สป.จ.6/2566

แผ่นที่

7

จำนวนแผ่น

11

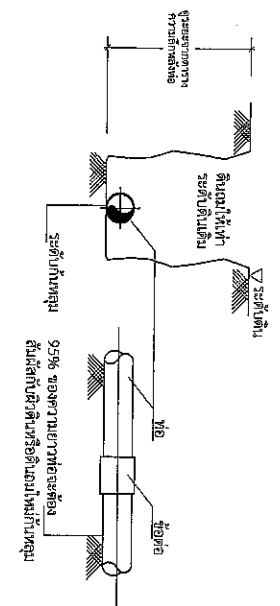

1.แบบการวางท่อทั่วไป

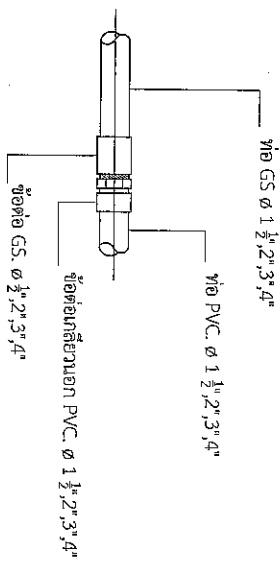

2.แบบการต่อท่อ GS กับท่อ PVC $\phi 1\frac{1}{2}", 2", 3", 4"$

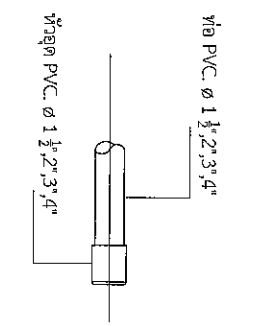

3.แบบการต่อหัวอุด PVC

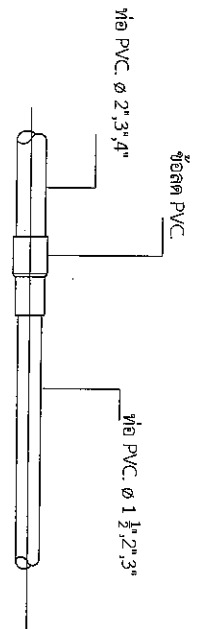

4.แบบการต่อข้อต่อ PVC

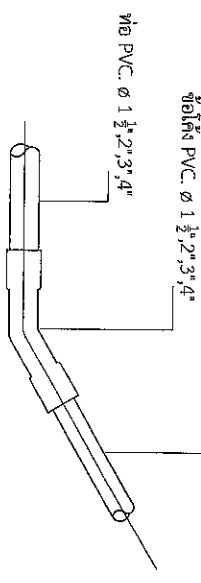

5.แบบการต่อข้อต่อ $22\frac{1}{2}$, 45° PVC

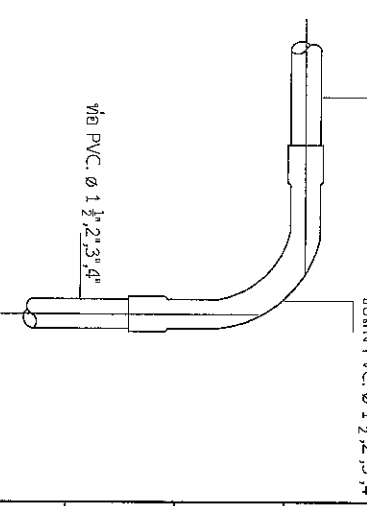

6.แบบการต่อข้อต่อ 90° PVC

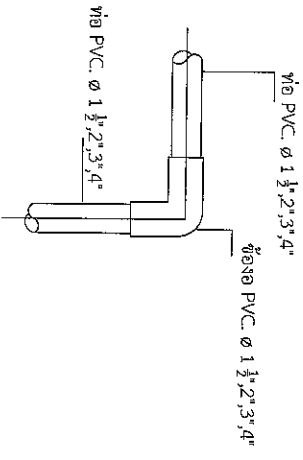

7.แบบการต่อข้อต่อ 90° PVC

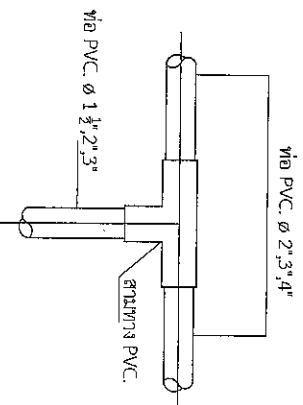

8.แบบการต่อสัทนทางลด PVC

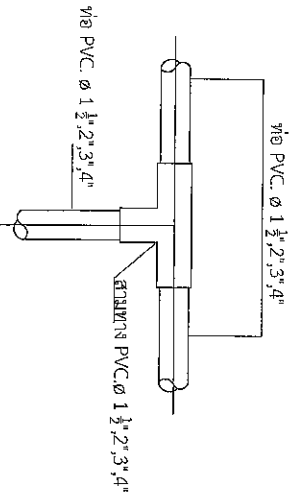

9.แบบการต่อสัทนทาง PVC

องค์การบริหารส่วนตำบลสินปุน	
โครงการ	
ขยายเขตท่อจ่ายน้ำระบบประปาบ้านเมธัย	
สถานที่ก่อสร้าง	
บ้านเมธัย ม.5 ต.สินปุน อ.พระสมเด็จ จ.สุราษฎร์ธานี	
ชื่อแบบ	
(นายวิชัย หงษ์ทองแก้ว) ผู้ช่วยช่างโยธา	
สำรวจ	
(นายวิชัย หงษ์ทองแก้ว) นายช่างโยธาชำนาญงาน	
สถาปนิก	
วิศวกร	
ตรวจสอบ	
(นายภูมิจิพัฒน์ ไชยภูมิ) ผู้อำนวยการกองช่าง	
เห็นชอบ	
(นายศักดิ์สิทธิ์ ศรีสำราญ) ปลัด อบต.สินปุน	
อนุมัติ	
(นายภูมิจิพัฒน์ ไชยภูมิ) นายก อบต.สินปุน	
แบบเลขที่ อบต.สินปุนจ.6/2564	
แผ่นที่	จำนวนแผ่น
8	11



องค์การบริหารส่วนตำบลสีบุญ

โครงการ

ขยายเขตท่อจ่ายน้ำระบบประปา
บ้านเมธิ

สถานที่ก่อสร้าง

บ้านเมธิ ม.5 ต.สีบุญ
อ.พระแสง จ.สุราษฎร์ธานี

เขียนแบบ
(นายวิชัย หนูทองแก้ว)
ผู้ช่วยช่างโยธา

สำรวจ
(นายปิยะวิวัฒน์ นาคคงค์)
นายช่างโยธาชำนาญงาน

สถาปนิก

วิศวกร

ตรวจแบบ
(นายภูริพัทธ์วัฒน์ ไชยฤกษ์)
ผู้อำนวยการกองช่าง

เก็บข้อมูล
(นายศุภสิทธิ์ ศรีสำราญ)
ปลัด อบต.สีบุญ

อนุมัติ
(นายศุภสิทธิ์ ศรีสำราญ)
นายก อบต.สีบุญ

แบบเลขที่ อบต.สป.จ.62566

วันที่ 9

จำนวนแผ่น 11

ตารางระยะวางเหล็กท่อ	
ขนาดเส้นผ่านศูนย์กลางท่อ (มม.)	ความถี่วางเหล็กท่อ (มม.)
น้อยกว่า 100	0.40
100 - 150	0.60

- หมายเหตุ
- หากมีรายการท่อประปาที่ท่อตัดได้ชัดเจนงานหรือแตกต่างไปจากแบบนั้น ให้คณะกรรมการตรวจรับพัสดุเป็นผู้วินิจฉัย
 - ท่อ PVC เป็นชั้น 8.5 สำหรับท่อชั้นที่ 1 ตาม มอก. 17 - 2532
 - ท่อ GS เป็นชนิดทนทานปานกลาง (ตามมาตรฐาน มอก.277-2532)
 - อุปกรณ์ท่อ PVC ทากบดเป็นชั้น 13.5
 - การต่อท่อ GS เริ่มที่อุปกรณ์ประปาชนิดเดียวกัน เช่น ซิงจอย ข้อต่อต่าง ๆ เป็นต้น ให้ใส่ข้อต่อที่มีเกลียวขนาด 11 เกลียว/นิ้ว เว้นแต่แบบแปลน กำหนดเป็นอย่างอื่น

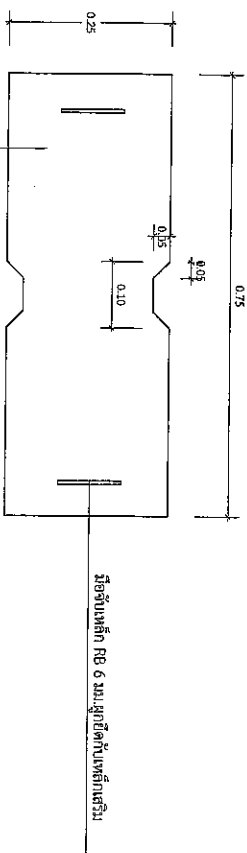

ขยายฝักปิดท่อครอบ 1:10

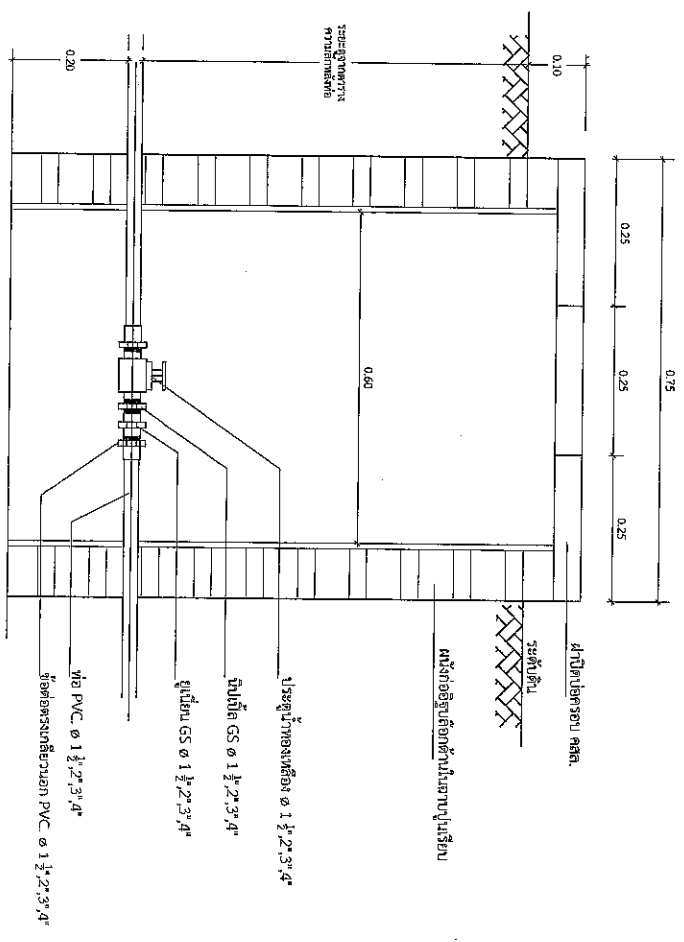

10.แบบการติดตั้งประตุน้ำทองเหลือง Ø 1½", 2", 3", 4" 1:10

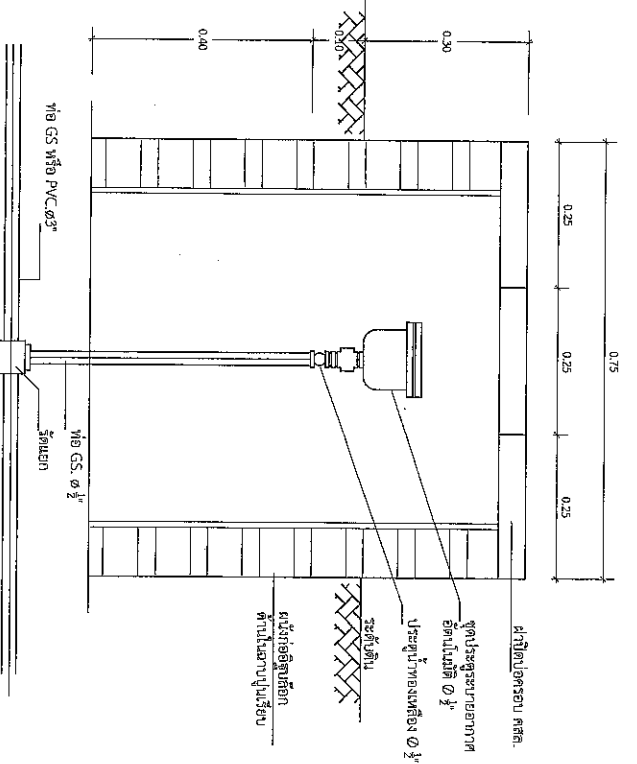

11.แบบการติดตั้งประตุน้ำระบายอากาศอัตโนมัติ 1:10

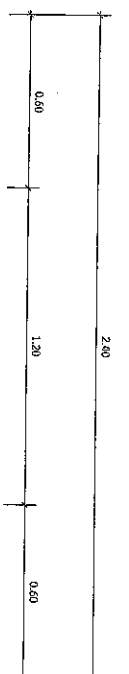

เสาไม้กลม Ø1 ไร่ยาว 3.00 ม.
แปลน
แปลนตัดไม้กลม ขนาด 1.20 x 2.40 เมตร ที่วัดความตามกำหนด

โครงการก่อสร้างของ อดิ สีนุ่น
โทร. 077-326024

ชื่อโครงการ.....
ปริมาณงาน.....
ผู้จ้าง.....
วันเริ่มสัญญา.....
วันสิ้นสุดสัญญา.....
วงเงินงบประมาณที่จ้าง.....
ราคาตกลง..... บาท
วงเงินค่าก่อสร้างที่ลงนามในสัญญา..... บาท
ผู้ควบคุมงาน 1.....
2.....

คณะกรรมการตรวจสอบการจ้าง
1.....
2.....
3.....
4.....
5.....

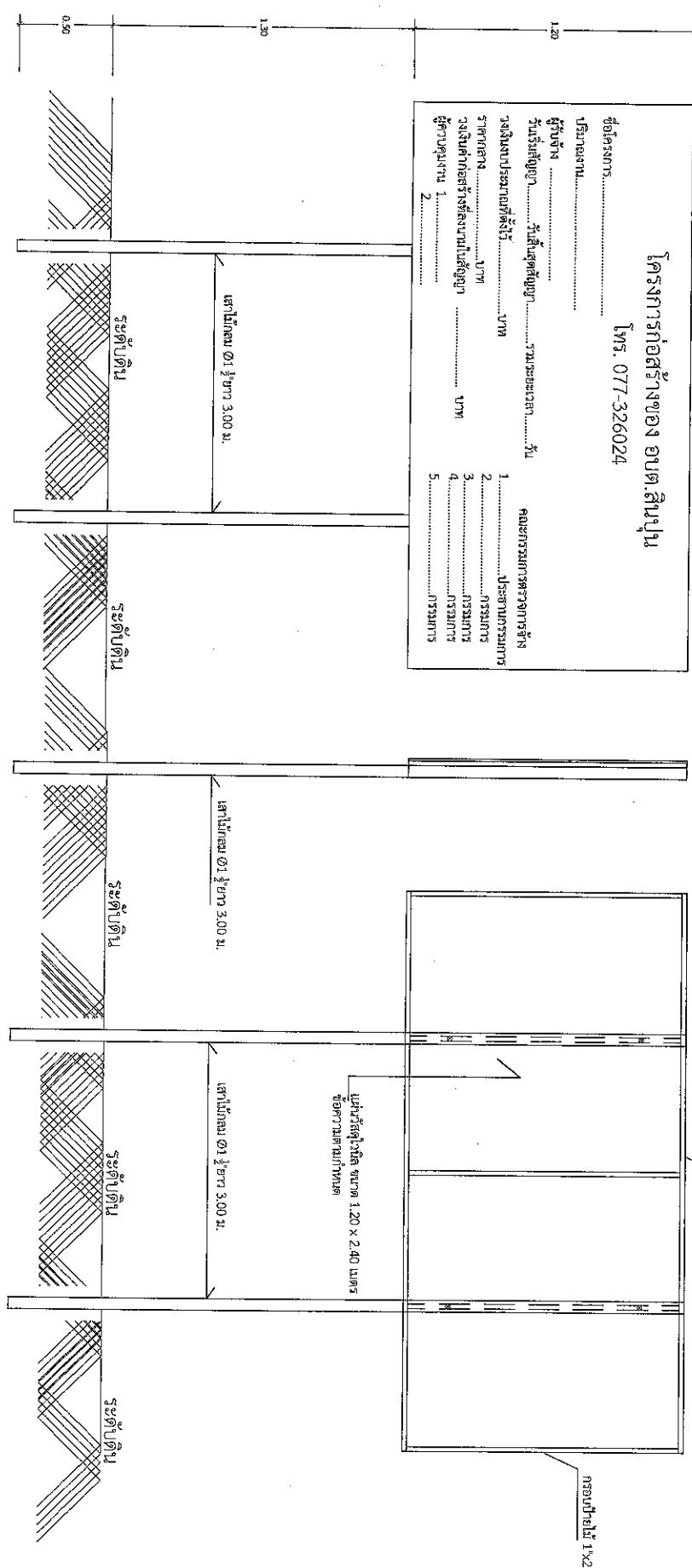

รูปด้านหน้า

รูปด้านข้าง

รูปด้านหลัง

แบบแปลนประชาสัมพันธ์โครงการ (ป้ายชั่วคราว)

หมายเหตุ - จุดติดตั้งป้ายประชาสัมพันธ์โครงการระดมทุนให้ในระยะเวลาก่อสร้างโดยช่างผู้ควบคุมงาน และผู้รับจ้างจะต้องติดตั้งป้ายตามที่กำหนดไว้ในการก่อสร้าง - ป้ายโครงการระดมทุนป้ายที่ขึงไว้แล้ว เชื้อเพลิงที่ทำงานที่มี ขนาดหรือลักษณะความเหมาะสม



องค์การบริหารส่วนตำบลสินุ่น

โครงการ

ขยายเขตท่อจ่ายน้ำระบบประปา บ้านเมรัย

สถานที่ก่อสร้าง

บ้านเมรัย ไร่ 5 ต.สินุ่น อ.พระแสง จ.สุราษฎร์ธานี

เขียนแบบ *กมล*
(นายวินัย หงษ์ทองแก้ว) ผู้ช่วยช่างโยธา

สำรวจ *อดิ*
(นายปิยะธิดา นาควงศ์) นายช่างโยธาชำนาญงาน

สถาปนิก

วิศวกร

ตรวจแบบ

อดิ
(นายอนุสิทธิ์ ชัยเชษฐ) ผู้อำนวยการแขวง

เห็นชอบ *อดิ*
(นายศุภสิทธิ์ ศรีสำราญ) ปลัด อบต.สินุ่น

อนุมัติ *อดิ*
(นายสุทนต์ สิงห์พันธ์) นายก อบต.สินุ่น

แบบเลขที่ อบต.สป.จ.6/2566

แผ่นที่ 10

จำนวนแผ่น 11

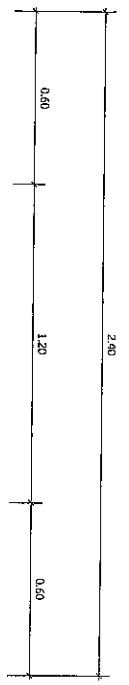

แปลน

โครงการก่อสร้างของ ออบค.ลีนปูน
 โทร. 077-326024

ประเภทและชนิดสิ่งก่อสร้าง.....
 งบประมาณที่ทำการก่อสร้าง.....
 วงเงินค่าก่อสร้างและแหล่งเงิน.....
 ระยะเวลาที่ผู้รับจ้างรับประกันความชำรุดบกพร่องตามสัญญา.....ปี

หมายเหตุ - จุดติดตั้งป้ายประชาสัมพันธ์โครงการจะกำหนดไว้ในขณะก่อสร้างโดยช่างผู้ควบคุมงาน
 - การทาสี จะทาสีสีพื้นสีเทา 1 ครั้ง ทาสีผนังสีสีเทา (สีเขียว) 2 ครั้ง พร้อมเขียนคำอธิบายด้วยสีเคลือบเงา (สีเขียว) หรือสีดำเคลือบเงา
 ตามข้อความที่กำหนดให้ ขนาดตัวอักษรตามแบบประสม

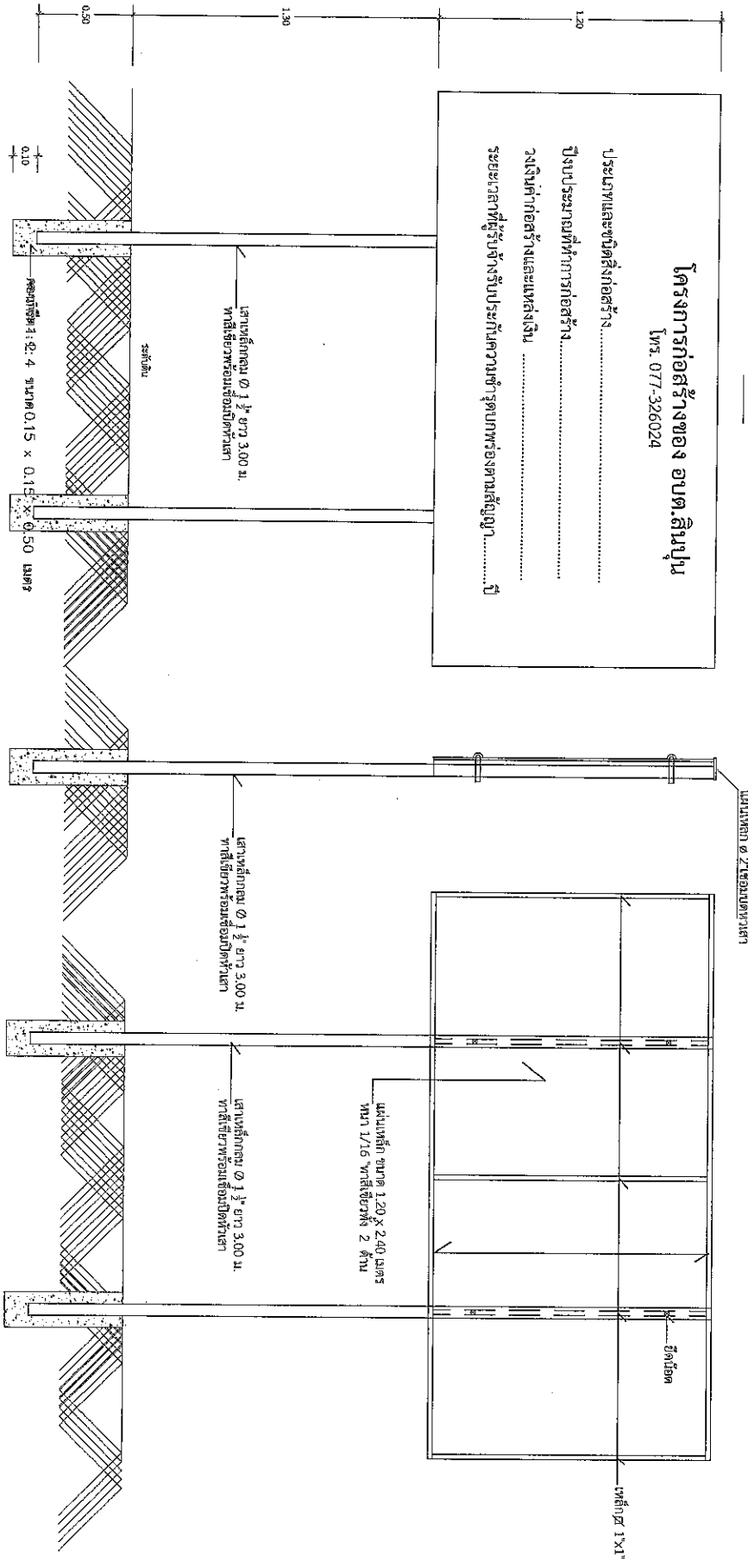

รูปด้านหน้า

รูปด้านข้าง

รูปด้านหลัง

แบบป้ายประชาสัมพันธ์โครงการ (ป้ายถาวร)



องค์การบริหารส่วนตำบลลีนปูน	
โครงการ	
ขยายเขตจ่ายน้ำระบบประปาบ้านเมรุ	
สถานที่ก่อสร้าง	บ้านเมรุ ๖.5 ต.ลีนปูน อ.พระเมรุ จ.สุราษฎร์ธานี
เขียนแบบ	นายวินัย ทนของแก้ว ผู้ช่วยช่างโยธา
สำรวจ	นายนิวัฒน์ นาควงศ์ นายช่างโยธาชำนาญงาน
สถาปนิก	
วิศวกร	
ตรวจแบบ	(นายคุณพิทักษ์ ไชยทวี) ผู้อำนวยการกองช่าง
เห็นชอบ	(นายศุภสิทธิ์ ศรีสารทอง) ปลัด อบต.ลีนปูน
อนุมัติ	(นายสุชาติ ติงคพันธ์) นายก อบต.ลีนปูน
แบบเลขที่ อบต.ลป.จ.6/2566	
แผ่นที่	จำนวนแผ่น
11	11