



ประกาศองค์การบริหารส่วนตำบลสินปูน  
เรื่อง ประชาสัมพันธ์การเปิดเผยราคากลางและการคำนวณราคากลางการจัดซื้อจัดจ้าง

\*\*\*\*\*

ด้วยพระราชบัญญัติประกอบรัฐธรรมนูญว่าด้วยการป้องกันและปราบปรามการทุจริต พ.ศ. ๒๕๕๔ แก้ไขเพิ่มเติม (ฉบับที่ ๒) พ.ศ. ๒๕๕๔ มาตรา ๑๐๓/๗ ได้บัญญัติให้หน่วยงานของรัฐต้องดำเนินการจัดทำข้อมูลรายละเอียดค่าใช้จ่ายเกี่ยวกับการจัดซื้อจัดจ้าง โดยเฉพาะเรื่องราคากลางและคำนวณราคากลางไว้ในระบบข้อมูลอิเล็กทรอนิกส์ ในการจัดซื้อจัดจ้าง ๗ ประเภท ไม่ว่าการจัดซื้อจัดจ้างของหน่วยงานของรัฐดังกล่าวจะเป็นการจัดซื้อจัดจ้างด้วยเงินงบประมาณ เงินกู้ เงินช่วยเหลือ เงินรายได้ หรือเงินอื่นใดของหน่วยงานของรัฐก็ตาม เพื่อให้ประชาชนสามารถเข้าตรวจสอบได้

องค์การบริหารส่วนตำบลสินปูน จึงขอประชาสัมพันธ์การเปิดเผยราคากลางและการคำนวณราคากลาง โครงการขุดลอกแหล่งน้ำดิบสถานีสูบน้ำด้วยพลังงานไฟฟ้าบ้านอ่างทอง หมู่ที่ ๑ ตำบลสินปูน อำเภอพระแสง จังหวัดสุราษฎร์ธานี จากงบประมาณงบกลาง ดังนี้

ตารางแสดงวงเงินงบประมาณที่ได้รับจัดสรรและราคากลางในงานจ้างก่อสร้าง (แบบ บก.๐๑)

๑. ชื่อโครงการ	โครงการขุดลอกแหล่งน้ำดิบสถานีสูบน้ำด้วยพลังงานไฟฟ้าบ้านอ่างทอง หมู่ที่ ๑ ตำบลสินปูน อำเภอพระแสง จังหวัดสุราษฎร์ธานี จำนวน ๑ โครงการ	
๒. หน่วยงานเจ้าของโครงการ	กองช่าง องค์การบริหารส่วนตำบลสินปูน	
๓. ลักษณะงานโดยสังเขป	ตามแบบแปลน องค์การบริหารส่วนตำบลสินปูน กำหนด	
๔. ราคากลางคำนวณ ณ วันที่	วันที่ ๙ พฤษภาคม ๒๕๖๗ เป็นเงิน ๑๒๑,๐๐๐ บาท (หนึ่งแสนสองหมื่นหนึ่งพันบาทถ้วน)	
๕. บัญชีประมาณราคา กลาง	๑. บัญชีแสดงปริมาณงานวัสดุและราคา ปร.๔	จำนวน ๑ แผ่น
	๒. แบบสรุปราคากลางงานก่อสร้าง ปร.๕	จำนวน ๑ แผ่น
	๓. รายการประมาณราคา ปร.๖	จำนวน ๑ แผ่น
	๔. แบบรูปรายการ	จำนวน ๖ แผ่น
๖. รายชื่อคณะกรรมการ กำหนดราคากลาง	๑. นายปิยวัฒน์ นาควงศ์ (ลงชื่อ).....	ประธานกรรมการ
	๒. นายพิชิต หนูคง (ลงชื่อ).....	กรรมการ
	๓. นายวินัย หนูทองแก้ว (ลงชื่อ).....	กรรมการ/เลขานุการ

ประกาศ ณ วันที่ ๙ พฤษภาคม พ.ศ. ๒๕๖๗

(ลงชื่อ)

(นายภาคภูมิ ตินพันธ์)

นายกองค์การบริหารส่วนตำบลสินปูน



แบบสรุปผลการประมาณราคา

ชื่อโครงการ ชุดลอกแหล่งน้ำดิบสถานีสูบน้ำด้วยไฟฟ้าบ้านอ่างทอง หมู่ที่ ๑  
 สถานที่ชุดลอก สถานีสูบน้ำด้วยพลังงานไฟฟ้าบ้านอ่างทอง หมู่ที่ ๑ ตำบลสินปุน อำเภอพระแสง จังหวัดสุราษฎร์ธานี  
 ฝ่ายประมาณราคา กองช่าง องค์การบริหารส่วนตำบลสินปุน เมื่อวันที่ ๙ พฤษภาคม ๒๕๖๗

ลำดับที่	รายการ	ค่าก่อสร้าง(บาท)	หมายเหตุ
๑	ประเภทงานชลประทาน		
	งานชุดลอกคลอง	๑๒๑,๐๐๐.๐๐	
สรุป	รวมค่างานต้นทุน	๑๒๑,๐๐๐.๐๐	
	(ตัวอักษร) หนึ่งแสนสองหมื่นหนึ่งพันบาทถ้วน		

คณะกรรมการกำหนดราคากลาง ได้ตรวจสอบราคาดังกล่าวเรียบร้อยแล้วมีมติเป็นเอกฉันท์ให้ ยึดราคาดังกล่าวเป็นราคากลางของทางราชการในการจัดจ้างต่อไป จึงลงลายมือชื่อไว้เป็นหลักฐาน

(ลงชื่อ).....ประมาณราคา  
 (นายวินัย หนูทองแก้ว)  
 ผู้ช่วยช่างโยธา

คณะกรรมการกำหนดราคากลาง  
 (ลงชื่อ).....ประธานคณะกรรมการ  
 (นายปิยวัฒน์ นาควงศ์)  
 นายช่างโยธาชำนาญงาน

(ลงชื่อ).....ตรวจ  
 (นายปิยวัฒน์ นาควงศ์)  
 นายช่างโยธาชำนาญงาน/รักษาราชการแทน

(ลงชื่อ).....กรรมการ

ผู้อำนวยการกองช่าง  
 (ลงชื่อ).....เห็นชอบ  
 (นายเศกสิทธิ์ ศรีสำราญ)  
 ปลัดองค์การบริหารส่วนตำบลสินปุน

(นายพิชิต หนูคง)  
 เจ้าพนักงานการประปาชำนาญงาน

(ลงชื่อ).....อนุมัติ  
 (นายภาณุภูมิ ตินพันธ์)  
 นายกององค์การบริหารส่วนตำบลสินปุน

(ลงชื่อ).....กรรมการ  
 (นายวินัย หนูทองแก้ว)  
 ผู้ช่วยช่างโยธา

สรุปผลการประมาณราคาค่าก่อสร้าง

ปร.5-แผ่นที่ 1/1

ส่วนราชการ	องค์การบริหารส่วนตำบลสินปุน	
โครงการ	ขุดลอกแหล่งน้ำดิบสถานีสูบน้ำด้วยพลังไฟฟ้าบ้านอ่างทอง หมู่ที่ 1	
สถานที่ก่อสร้าง	สถานีสูบน้ำด้วยพลังงานไฟฟ้าบ้านอ่างทอง หมู่ที่ 1 ตำบลสินปุน อำเภอพระแสง จังหวัดสุราษฎร์ธานี	
หน่วยงานประมาณราคา	กองช่าง องค์การบริหารส่วนตำบลสินปุน	ราคาน้ำมัน 29.99 บาท/ลิตร
ประมาณราคา	เมื่อวันที่ 9 พฤษภาคม 2567	ผู้ประมาณราคานายวินัย หนูทองแก้ว

ลำดับที่	คำวัสดุและแรงงาน	จำนวนเงิน(บาท)	FACTOR F	รวมเป็นเงิน(บาท)	หมายเหตุ
1	ประเภทงานชลประทาน	90,545.64	1.3392	121,258.72	
	เงื่อนไข				
	เงินจ่ายล่วงหน้า.....0...%				
	เงินประกันสัญญา.....0...%				
	ดอกเบี้ยเงินกู้.....7...%				
	ดอกเบี้ยเงินฝาก.....7...%				
สรุป	รวมค่าก่อสร้างเป็นเงินทั้งสิ้น	90,545.64		121,258.72	
	คิดเป็นเงินงบประมาณ			<b>121,000.00</b>	
(ตัวอักษร)	หนึ่งแสนสองหมื่นหนึ่งพันบาทถ้วน				

คณะกรรมการกำหนดราคากลาง ได้ตรวจสอบราคากลางแล้วเรียบร้อยและมีมติเป็นเอกฉันท์ให้ ยึดราคากลางดังกล่าวเป็นราคากลางของทางราชการในการจัดจ้างต่อไป จึงลงลายมือชื่อไว้เป็นหลักฐาน

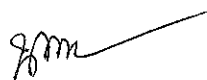
  
 (ลงชื่อ).....ประมาณราคา  
 (นายวินัย หนูทองแก้ว)  
 ผู้ช่วยช่างโยธา

คณะกรรมการกำหนดราคากลาง  
  
 (ลงชื่อ).....ประธานคณะกรรมการ  
 (นายปิยวัฒน์ นาควงศ์)  
 นายช่างโยธาชำนาญงาน

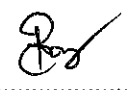
  
 (ลงชื่อ).....ตรวจ  
 (นายปิยวัฒน์ นาควงศ์)  
 นายช่างโยธาชำนาญงาน/รักษาราชการแทน  
 ผู้อำนวยการกองช่าง

  
 (ลงชื่อ).....กรรมการ  
 (นายพิชิต หนูคง)  
 เจ้าพนักงานการประปาชำนาญงาน

  
 (ลงชื่อ).....เห็นชอบ  
 (นายเศกสิทธิ์ ศรีสำราญ)  
 ปลัดองค์การบริหารส่วนตำบลสินปุน

  
 (ลงชื่อ).....กรรมการ  
 (นายวินัย หนูทองแก้ว)  
 ผู้ช่วยช่างโยธา

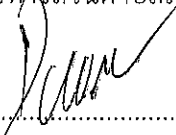
  
 (ลงชื่อ).....อนุมัติ  
 (นายภาคภูมิ ดิถพันธ์)  
 นายกองค้การบริหารส่วนตำบลสินปุน





โครงการชุดลอกแก่งน้ำดิบบริเวณสถานีสูบน้ำพลังงานไฟฟ้าบ้านอ่างทอง

ตำบลสินปุน อำเภอพระแสง จังหวัดสุราษฎร์ธานี

รายละเอียดตามแบบองค์การบริหารส่วนตำบลสินปุน

สถานที่ก่อสร้าง

หมู่ที่ 1 ตำบลสินปุน อำเภอพระแสง จังหวัดสุราษฎร์ธานี

สำรวจ - ออกแบบ

กองช่าง

องค์การบริหารส่วนตำบลสินปุน



องค์การบริหารส่วนตำบลลิพูน

โครงการ

ขุดลอกคลองแห้งใต้บริเวณ  
สถานีสูบน้ำพลังงานไฟฟ้าอ่างทอง

สถานที่ก่อสร้าง

หมู่ที่ 1 ต.ลิพูน  
อ.พระแสง จ.สุราษฎร์ธานี

เขียนแบบ

(นายวินัย นุทองแก้ว)  
ผู้ร่างช่างโยธา

สำรวจ

(นายปวิวัฒน์ นาควงศ์)  
นายช่างโยธาชำนาญงาน

ตรวจแบบ

(นายปวิวัฒน์ นาควงศ์)  
นายช่างโยธาชำนาญงาน / วิศวกร  
ราชการแทน ผู้อำนวยการกองช่าง

เห็นชอบ

(นายศุภสิทธิ์ สุธีระราษฎร์)  
ปลัด อบต. ลิพูน

อนุมัติ

(นายอนุสรณ์ ติงพันธ์)  
นายก อบต. ลิพูน

แบบเลขที่ อบต.สท. 12567

แผ่นที่

1

จำนวนแผ่น

5

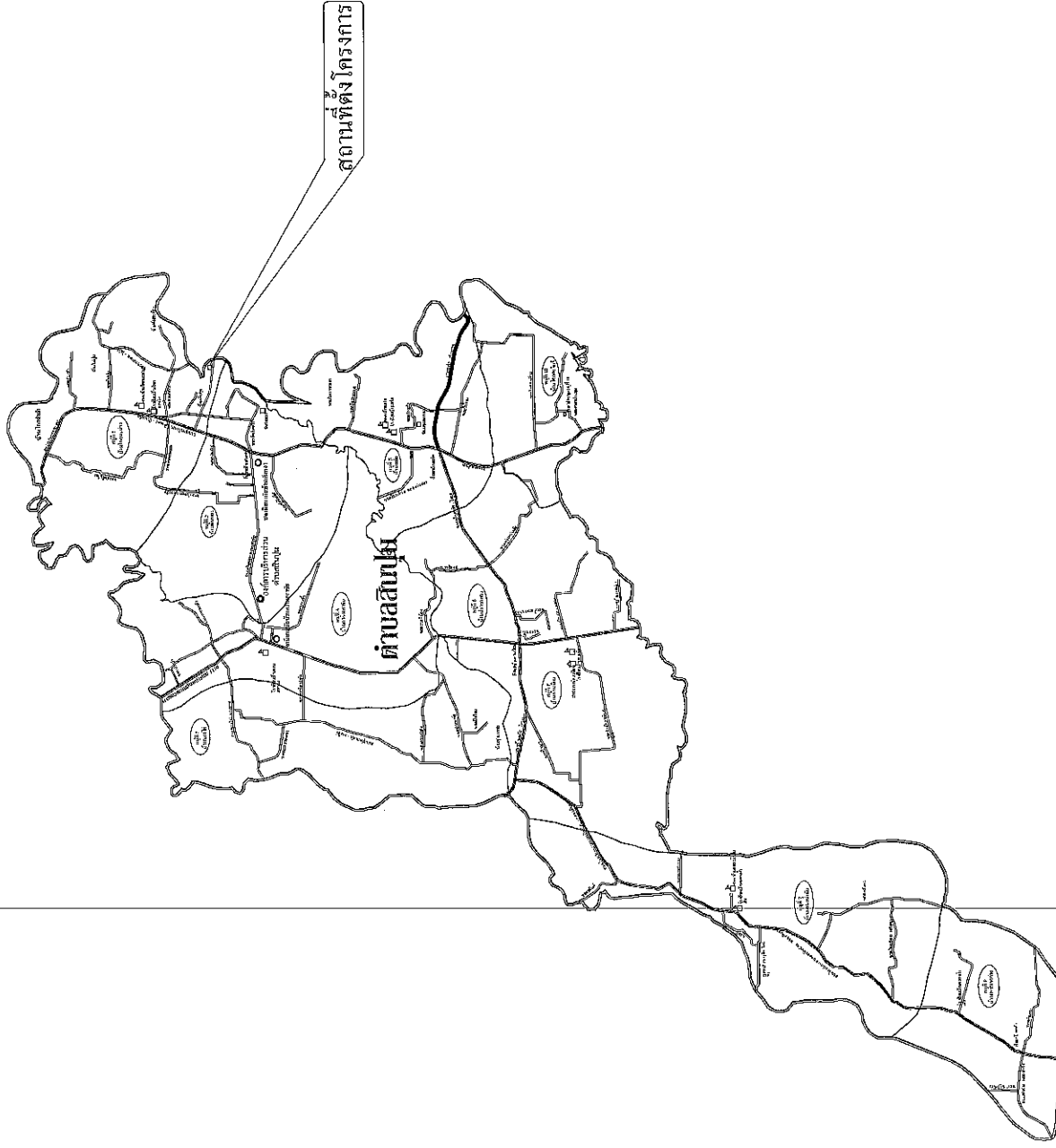

แผนที่แสดงที่ตั้งโครงการขุดลอกแก่งน้ำดิบบริเวณสถานีสูบน้ำพลังงานไฟฟ้าอ่างทอง



องค์การบริหารส่วนตำบลสินปุน

โครงการ

ขุดลอกคลองเกษตรน้ำดื่มบริเวณ  
สถานีสูบน้ำพลังงานไฟฟ้าบ้านอ่างทอง

สถานที่ก่อสร้าง

หมู่ที่ 1 ต.สินปุน  
อ.พระแสง จ.สุราษฎร์ธานี

เขียนแบบ

*[Signature]*  
(นายฉวีชัย หงษ์ทองแก้ว)  
ผู้ช่วยช่างโยธา

สำรวจ

*[Signature]*  
(นายฉวีชัย นาควงศ์)  
นายช่างโยธาชำนาญงาน

ตรวจแบบ

*[Signature]*  
(นายฉวีชัย นาควงศ์)  
นายช่างโยธาชำนาญงาน / วิศวกร  
ราชการแทน ผู้อำนวยการโครงการ

เห็นชอบ

*[Signature]*  
(นายศุภกิจ ศรีสำราญ)  
ปลัด อบต.สินปุน

อนุมัติ

*[Signature]*  
(นายสุภูมิ ศิมพันธ์)  
นายก อบต.สินปุน

แบบได้ที่ อบต.สพ./2567

แผ่นที่ 2

จำนวนแผ่น 5

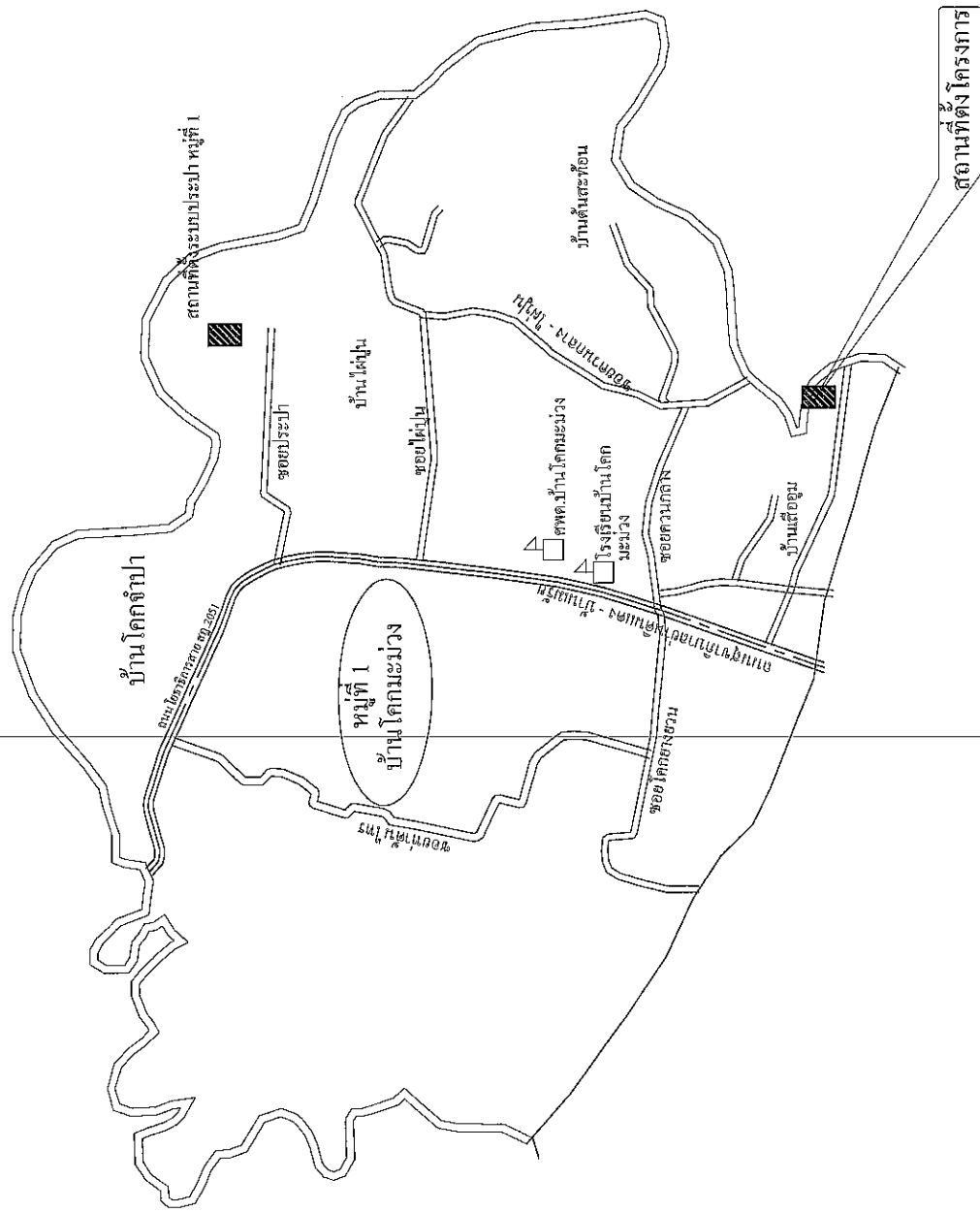

แผนที่แสดงเขตหมู่บ้าน หมู่ที่ 1 บ้านโศกมะม่วง



องค์การบริหารส่วนตำบลอินทนิล
โครงการ ขุดลอกแหล่งน้ำดิบบริเวณ สถานีสูบน้ำพลังงานไฟฟ้าบ้านอ่างทอง
สถานที่ก่อสร้าง หมู่ที่ 1 ต.อินทนิล อ.พระแสง จ.สุราษฎร์ธานี
เขียนแบบ 7mm (นายวิวัฒน์ หนองแดงแก้ว) ผู้ร่วมร่างโยธา
สำรวจ Ba (นายวิวัฒน์ นาครงค์) นายช่างโยธาชำนาญงาน
ตรวจแบบ Ba (นายวิวัฒน์ นาครงค์) นายช่างโยธาชำนาญงาน รักษา ราชการแทน ผู้อำนวยการกองช่าง
เห็นชอบ dnp (นายชกสิทธิ์ ตรีสารอู) ปลัด อบต.อินทนิล
อนุมัติ Ba (นายบุญมี สิมพันธ์) นายก อบต.อินทนิล
แบบลงที่ อบต.สท./2567
แผ่นที่ 3
จำนวนแผ่น 5

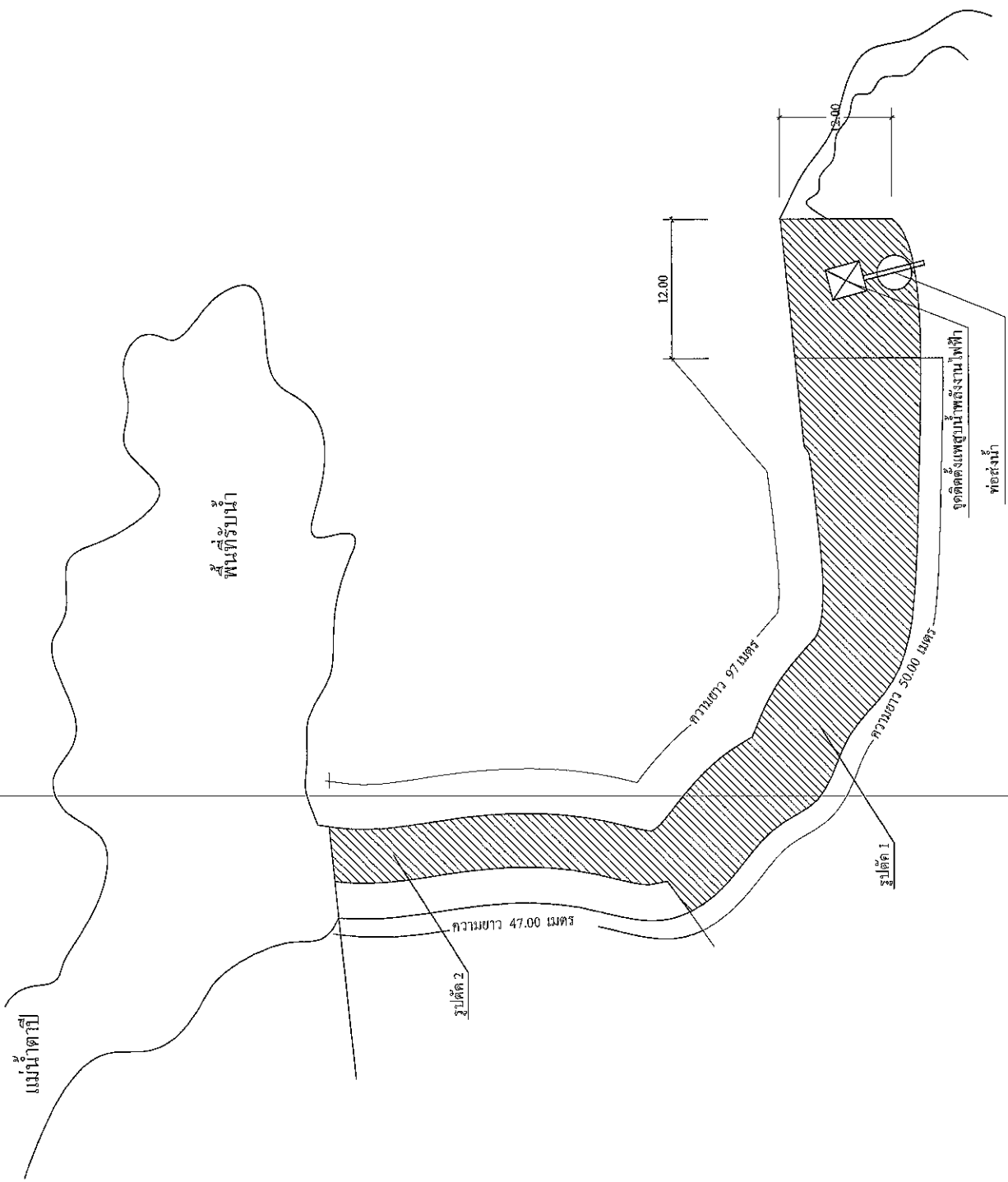

โครงการขุดลอกแหล่งน้ำดิบบริเวณสถานีสูบน้ำพลังงานไฟฟ้าบ้านอ่างทอง





องค์การบริหารส่วนตำบลสินปุน

โครงการ

จุดออกคลองแหล่งน้ำดิบบริเวณ  
สถานีสูบน้ำพลังงานไฟฟ้าบ้านอ่างทอง

สถานที่ก่อสร้าง

หมู่ที่ 1 ค.สินปุน

อ.พระแสง จ.สุราษฎร์ธานี

เขียนแบบ

(นายวิมล หนูทองแก้ว)

ผู้ช่วยช่างโยธา

สำรวจ

(นายปิยะวัฒน์ นาควงศ์)

นางช่างโยธาชำนาญงาน

ตรวจสอบ

(นายปิยะวัฒน์ นาควงศ์)

นางช่างโยธาชำนาญงาน/หัวหน้า  
ราชการประจำ ณ สำนักงานวิทยบริการกองช่าง

อนุมัติ

(นายศุภกิจสิทธิ์ ศรีสำราญ)

ปลัด อบต.สินปุน

อนุมัติ

(นายสุทัศน์ ดิมพันธ์)

นายก อบต.สินปุน

แบบเลขที่ อบต.ส.ป. /2567

แผ่นที่

4

จำนวนแผ่น

5

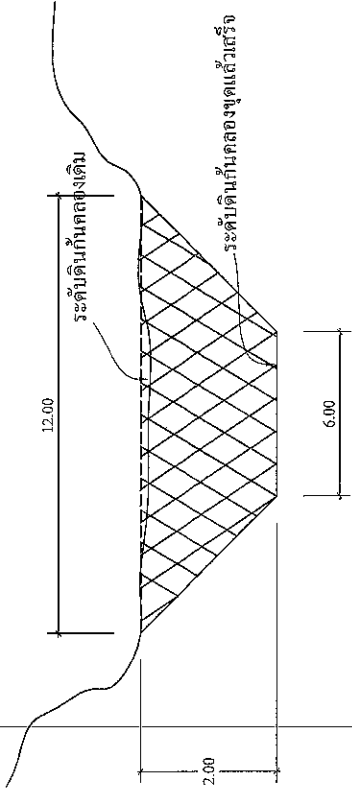

### รูปตัดตามขวาง ①

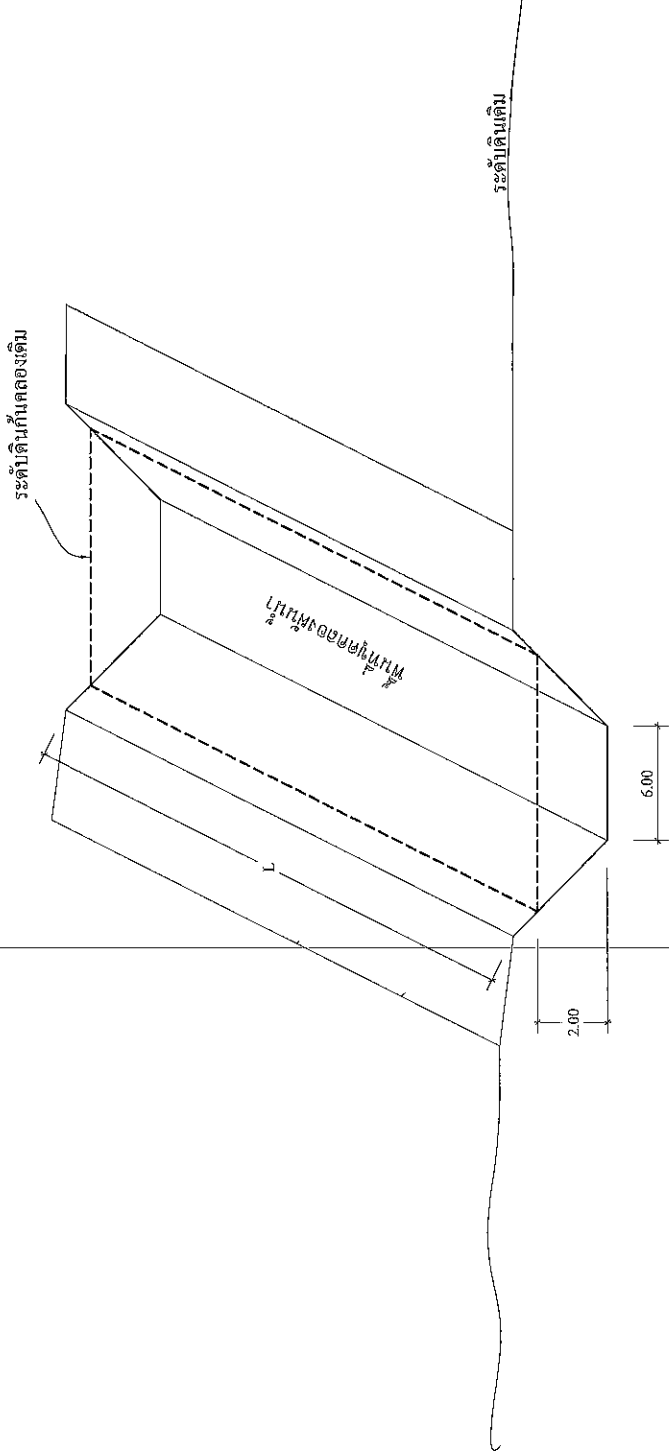

โครงการขุดออกแหล่งน้ำดิบบริเวณสถานีสูบน้ำพลังงานไฟฟ้าบ้านอ่างทอง



องค์การบริหารส่วนตำบลสินปุน

โครงการ

ขุดลอกหนองแหล่งน้ำดิบบริเวณ  
สถานีสูบน้ำพลังงานไฟฟ้าบ้านอ่างทอง

สถานที่ก่อสร้าง

หมู่ที่ 1 ต.สินปุน

อ.พระแสง จ.สุราษฎร์ธานี

เขียนแบบ

Thm

(นายวิชัย หนูทองแก้ว)  
ผู้ควบคุมงานโยธา

สำรวจ

(นายวิไลวัฒน์ นาควงศ์)  
นายช่างโยธาชำนาญงาน

ตรวจแบบ

(นายวิไลวัฒน์ นาควงศ์)  
นายช่างโยธาชำนาญงาน / วิศวกร  
ราชการส่วน อื่น ส่วนราชการของจังหวัด

เห็นชอบ

(นายศุภสิทธิ์ ศรีดีคำชาย)  
ปลัด อบต.สินปุน

อนุมัติ

(นายมาศภูมิ ติมพันธ์)  
นายก อบต.สินปุน

แบบเลขที่ อบต.ส.ป. /2567

แผ่นที่

5

จำนวนแผ่น

5

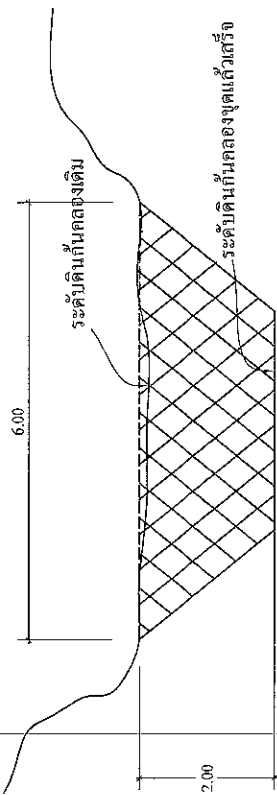

## รูปตัดตามขวาง ②

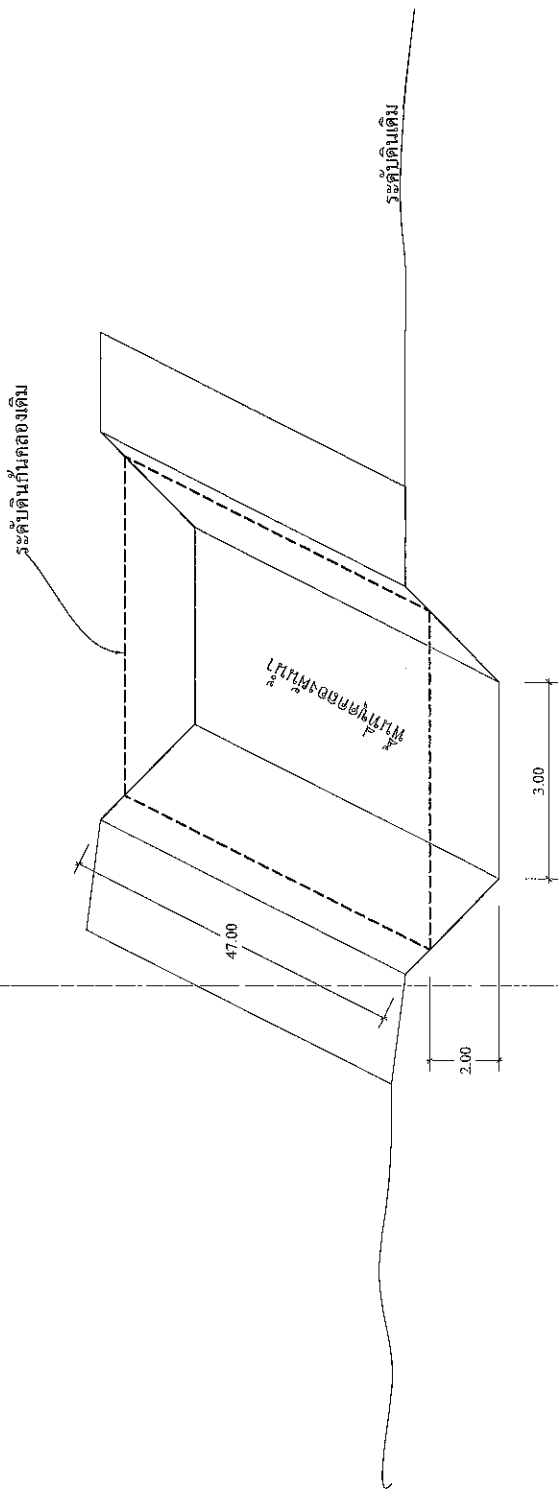

โครงการขุดลอกแหล่งน้ำดิบบริเวณสถานีสูบน้ำพลังงานไฟฟ้าบ้านอ่างทอง